

ต้นฉบับ



สัญญาจ้างก่อสร้างอาคารสำนักงาน โรงเรือนสุนัข
และที่พักพร้อมสิ่งอำนวยความสะดวก
สำหรับเจ้าหน้าที่ชุดสุนัขตรวจค้นพัสดุกัญชา
จากกรมการสัตววิทยารบก

ระหว่าง

การรถไฟฟ้าขนส่งมวลชนแห่งประเทศไทย (รฟม.)

กับ

บริษัท แอดวานซ์ เทค รูฟ จำกัด

สัญญาเลขที่ จ(ข)๔๕/๒๕๖๔



สัญญาจ้างก่อสร้างอาคารสำนักงาน โรงเรือนสุนัข และที่พักพร้อมสิ่งอำนวยความสะดวก
สำหรับเจ้าหน้าที่ชุดสุนัขตรวจค้นพัสดุมัณฑระเบิด จากกรมการสัตวทหารบก

สัญญาเลขที่ จ(ข)๔๕/๒๕๖๔

สัญญาฉบับนี้ทำขึ้น ณ การรถไฟฟ้าขนส่งมวลชนแห่งประเทศไทย สำนักงานตั้งอยู่เลขที่ ๑๗๕ ถนนพระราม ๙ แขวงห้วยขวาง เขตห้วยขวาง กรุงเทพมหานคร เมื่อวันที่ ๒๗ สิงหาคม ๒๕๖๔ ระหว่าง การรถไฟฟ้าขนส่งมวลชนแห่งประเทศไทย โดย นายทวี พึ่งตน ผู้อำนวยการฝ่ายจัดซื้อและบริการ ปฏิบัติการแทน ผู้ว่าการการรถไฟฟ้าขนส่งมวลชนแห่งประเทศไทย ซึ่งต่อไปในสัญญานี้เรียกว่า "ผู้ว่าจ้าง" ฝ่ายหนึ่ง กับ บริษัท แอดวานซ์ เทค รูฟ จำกัด ซึ่งจดทะเบียนเป็นนิติบุคคล ณ สำนักงานทะเบียนหุ้นส่วนบริษัท กรุงเทพมหานคร กรมพัฒนาธุรกิจการค้า กระทรวงพาณิชย์ มีสำนักงานใหญ่อยู่เลขที่ ๙/๒๑๕ ถนนกาญจนาภิเษก แขวงคันนายาว เขตคันนายาว กรุงเทพมหานคร โดยนายจตุพร เอกรักษา ผู้มีอำนาจลงนามผูกพันนิติบุคคลปรากฏตามหนังสือรับรองของสำนักงานทะเบียนหุ้นส่วน บริษัทกลาง กรมพัฒนาธุรกิจการค้า กระทรวงพาณิชย์ ที่ E๑๐๐๙๑๒๐๑๖๓๒๓๓ ลงวันที่ ๒๔ พฤษภาคม ๒๕๖๔ แนบท้ายสัญญานี้ ซึ่งต่อไปในสัญญานี้เรียกว่า "ผู้รับจ้าง" อีกฝ่ายหนึ่ง
คู่สัญญาได้ตกลงกันมีข้อความดังต่อไปนี้

ข้อ ๑. ข้อตกลงว่าจ้าง

ผู้ว่าจ้างตกลงจ้างและผู้รับจ้างตกลงรับจ้างทำงาน จ้างก่อสร้างอาคารสำนักงาน โรงเรือนสุนัข และที่พักพร้อมสิ่งอำนวยความสะดวก สำหรับเจ้าหน้าที่ชุดสุนัขตรวจค้นพัสดุมัณฑระเบิด จากกรมการสัตวทหารบก ณ การรถไฟฟ้าขนส่งมวลชนแห่งประเทศไทย แขวงห้วยขวาง เขตห้วยขวาง กรุงเทพมหานคร ตามข้อกำหนดและเงื่อนไขแห่งสัญญานี้รวมทั้งเอกสารแนบท้ายสัญญา

ผู้รับจ้างตกลงที่จะจัดหาแรงงานและวัสดุ เครื่องมือเครื่องใช้ ตลอดจนอุปกรณ์ต่างๆ ชนิดดีเพื่อใช้ในงานจ้างตามสัญญานี้

ข้อ ๒. เอกสารอันเป็นส่วนหนึ่งของสัญญา

เอกสารแนบท้ายสัญญาดังต่อไปนี้ให้ถือเป็นส่วนหนึ่งของสัญญานี้

๒.๑ ผนวก ๑ ขอบเขตของงานจ้างก่อสร้างอาคารสำนักงาน โรงเรือนสุนัข และที่พัก พร้อมสิ่งอำนวยความสะดวก สำหรับเจ้าหน้าที่ชุดสุนัขตรวจค้นพัสดุมัณฑระเบิด จากกรมการสัตวทหารบก จำนวน ๒๑ (ยี่สิบเอ็ด) หน้า

๒.๒ ผนวก ๒ ใบแจ้งปริมาณงานและราคา (Bill of Quantities: BOQ) จำนวน ๑๔ (สิบสี่) หน้า

๒.๓ ผนวก ๓ ใบเสนอราคา และหนังสือยืนยันราคา จำนวน ๓ (สาม) หน้า

๒๖๓๓๓



/๒.๔ ผนวก ๔...

๒.๔ ผนวก ๔ เอกสารเกี่ยวกับนิติบุคคลของผู้รับจ้าง หลักประกันสัญญา และเอกสารอื่นที่เกี่ยวข้อง จำนวน ๘ (แปด) หน้า

๒.๕ ผนวก ๕ สูตรการปรับราคา (สูตรค่า K) จำนวน ๑๔ (สิบสี่) หน้า

ความใดในเอกสารแนบท้ายสัญญาที่ขัดหรือแย้งกับข้อความในสัญญานี้ ให้ใช้ข้อความในสัญญานี้บังคับ และในกรณีที่เอกสารแนบท้ายสัญญาขัดแย้งกันเอง ผู้รับจ้างจะต้องปฏิบัติตามคำวินิจฉัยของผู้ว่าจ้าง คำวินิจฉัยของผู้ว่าจ้างให้ถือเป็นที่สุด และผู้รับจ้างไม่มีสิทธิเรียกร้องค่าจ้าง ค่าเสียหายหรือค่าใช้จ่ายใดๆ เพิ่มเติมจากผู้ว่าจ้างทั้งสิ้น

ข้อ ๓. หลักประกันการปฏิบัติตามสัญญา

ในขณะที่ทำสัญญานี้ผู้รับจ้างได้นำหลักประกันเป็นหนังสือค้ำประกันธนาคารกสิกรไทย จำกัด (มหาชน) สาขานนทบุรี ๓๖ เลขที่ ๑๐๐๐๔๒๖๑๙๔๐๔ ลงวันที่ ๒๕ สิงหาคม ๒๕๖๔ เป็นจำนวนเงิน ๙๔,๐๐๐.๐๐ บาท (เก้าหมื่นสี่พันบาทถ้วน) ซึ่งเท่ากับร้อยละ ๕ (ห้า) ของราคาค่าจ้างตามสัญญา มามอบให้แก่ผู้ว่าจ้างเพื่อเป็นหลักประกันการปฏิบัติตามสัญญานี้

กรณีผู้รับจ้างใช้หนังสือค้ำประกันมาเป็นหลักประกันการปฏิบัติตามสัญญา หนังสือค้ำประกันดังกล่าวจะต้องออกโดยธนาคารที่ประกอบกิจการในประเทศไทย หรือโดยบริษัทเงินทุนหรือบริษัทเงินทุนหลักทรัพย์ที่ได้รับอนุญาตให้ประกอบกิจการเงินทุนเพื่อการพาณิชย์และประกอบธุรกิจค้ำประกันตามประกาศของธนาคารแห่งประเทศไทย ตามรายชื่อบริษัทเงินทุนที่ธนาคารแห่งประเทศไทยแจ้งเวียนให้ทราบตามแบบที่คณะกรรมการนโยบายการจัดซื้อจัดจ้างและการบริหารพัสดุภาครัฐกำหนดหรืออาจเป็นหนังสือค้ำประกันอิเล็กทรอนิกส์ตามวิธีการที่กรมบัญชีกลางกำหนดก็ได้ และจะต้องมีอายุการค้ำประกันตลอดไปจนกว่าผู้รับจ้างพ้นข้อผูกพันตามสัญญานี้

หลักประกันที่ผู้รับจ้างนำมามอบให้ตามวรรคหนึ่ง จะต้องมียุครอบคลุมความรับผิดชอบทั้งปวงของผู้รับจ้างตลอดอายุสัญญา ถ้าหลักประกันที่ผู้รับจ้างนำมามอบให้ดังกล่าวลดลงหรือเสื่อมค่าลง หรือมีอายุไม่ครอบคลุมถึงความรับผิดชอบของผู้รับจ้างตลอดอายุสัญญา ไม่ว่าจะด้วยเหตุใดๆ ก็ตาม รวมถึงกรณี ผู้รับจ้างส่งมอบงานล่าช้าเป็นเหตุให้ระยะเวลาแล้วเสร็จหรือวันครบกำหนดความรับผิดชอบในความชำรุดบกพร่องตามสัญญาเปลี่ยนแปลงไป ไม่ว่าจะเกิดขึ้นคราวใด ผู้รับจ้างต้องหาหลักประกันใหม่หรือหลักประกันเพิ่มเติมให้มีจำนวนครบถ้วนตามวรรคหนึ่ง มามอบให้แก่ผู้ว่าจ้างภายใน ๑๕ (สิบห้า) วัน นับถัดจากวันที่ได้รับแจ้งเป็นหนังสือจากผู้ว่าจ้าง

หลักประกันที่ผู้รับจ้างนำมามอบไว้ตามข้อนี้ ผู้ว่าจ้างจะคืนให้แก่ผู้รับจ้างโดยไม่มีดอกเบี้ยเมื่อผู้รับจ้างพ้นจากข้อผูกพันและความรับผิดชอบทั้งปวงตามสัญญานี้แล้ว

ข้อ ๔. (ข) ค่าจ้างและการจ่ายเงิน

ผู้ว่าจ้างตกลงจ่ายและผู้รับจ้างตกลงรับเงินค่าจ้างจำนวนเงิน ๑,๘๘๐,๐๐๐.๐๐ บาท (หนึ่งล้านแปดแสนแปดหมื่นบาทถ้วน) ซึ่งได้รวมภาษีมูลค่าเพิ่ม จำนวน ๑๒๒,๙๙๐.๖๕ บาท (หนึ่งแสนสองหมื่นสองพันเก้าร้อยเก้าสิบบาทหกสิบห้าสตางค์) ตลอดจนภาษีอากรอื่นๆ และค่าใช้จ่ายทั้งปวงด้วยแล้ว โดยถือราคาเหมารวมเป็นเกณฑ์ และผู้ว่าจ้างจะจ่ายค่าจ้างทั้งหมดให้แก่ผู้รับจ้าง เมื่อผู้รับจ้างได้ปฏิบัติงานทั้งหมดให้แล้วเสร็จเรียบร้อย ตามสัญญา รวมทั้งทำสถานที่ก่อสร้างให้สะอาดเรียบร้อย ตามที่กำหนดไว้ ในข้อ ๑๘

๒๕๖๓



/ข้อ ๕. ...

ข้อ ๕. (ข) กำหนดเวลาแล้วเสร็จและสิทธิของผู้ว่าจ้างในการบอกเลิกสัญญา

ผู้รับจ้างต้องเริ่มทำงานที่รับจ้างภายในกำหนด ๔๕ วัน นับถัดจากวันที่ได้รับหนังสือแจ้งให้เริ่มงาน ถ้าผู้รับจ้างมิได้ลงมือทำงานภายในกำหนดเวลา หรือไม่สามารถทำงานให้แล้วเสร็จตามกำหนดเวลา หรือมีเหตุให้เชื่อได้ว่าผู้รับจ้างไม่สามารถทำงานให้แล้วเสร็จภายในกำหนดเวลา หรือจะแล้วเสร็จล่าช้าเกินกว่ากำหนดเวลา หรือผู้รับจ้างทำผิดสัญญาข้อใดข้อหนึ่ง หรือตกเป็นผู้ถูกพิทักษ์ทรัพย์เด็ดขาด หรือตกเป็นผู้ล้มละลาย หรือเพิกเฉยไม่ปฏิบัติตามคำสั่งของคณะกรรมการตรวจรับพัสดุหรือผู้ควบคุมงานหรือบริษัทที่ปรึกษาซึ่งได้รับมอบอำนาจจากผู้ว่าจ้าง ผู้ว่าจ้างมีสิทธิที่จะบอกเลิกสัญญานี้ได้ และมีสิทธิจ้างผู้รับจ้างรายใหม่เข้าทำงานของผู้รับจ้างให้ลุล่วงไปด้วยการใช้สิทธิบอกเลิกสัญญานั้นไม่กระทบสิทธิของผู้ว่าจ้างที่จะเรียกร้องค่าเสียหายจากผู้รับจ้าง

การที่ผู้ว่าจ้างไม่ใช้สิทธิเลิกสัญญาดังกล่าวข้างต้นไม่เป็นเหตุให้ผู้รับจ้างพ้นจากความรับผิดตามสัญญา

ข้อ ๖. ความรับผิดชอบในความชำรุดบกพร่องของงานจ้าง

เมื่องานแล้วเสร็จบริบูรณ์ และผู้ว่าจ้างได้รับมอบงานจากผู้รับจ้างหรือจากผู้รับจ้างรายใหม่ ในกรณีที่มีการบอกเลิกสัญญาตามข้อ ๕ หากมีเหตุชำรุดบกพร่องหรือเสียหายเกิดขึ้นจากการจ้างนี้ ภายในกำหนด ๒ (สอง) ปี นับถัดจากวันที่ได้รับมอบงานดังกล่าว ซึ่งความชำรุดบกพร่องหรือเสียหายนั้นเกิดจากความบกพร่องของผู้รับจ้างอันเกิดจากการใช้วัสดุที่ไม่ถูกต้องหรือทำไว้มันหรือชำรุด หรือทำไม่ถูกต้องตามมาตรฐานแห่งหลักวิชา ผู้รับจ้างจะต้องรีบทำการแก้ไข ให้เป็นที่เรียบร้อยโดยไม่ชักช้า โดยผู้ว่าจ้างไม่ต้องออกเงินใดๆ ในการนี้ทั้งสิ้น หากผู้รับจ้างไม่กระทำการดังกล่าวภายในกำหนด ๓๐ (สามสิบ) วัน นับถัดจากวันที่ได้รับแจ้งเป็นหนังสือจากผู้ว่าจ้างหรือไม่ทำการแก้ไขให้ถูกต้องเรียบร้อยภายในเวลาที่ผู้ว่าจ้างกำหนด ให้ผู้ว่าจ้างมีสิทธิที่จะทำการนั้นเองหรือจ้างผู้อื่นให้ทำงานนั้น โดยผู้รับจ้างต้องเป็นผู้ออกค่าใช้จ่ายเองทั้งสิ้น

ในกรณีเร่งด่วนจำเป็นต้องรีบแก้ไขเหตุชำรุดบกพร่องหรือเสียหายโดยเร็ว และไม่อาจรอให้ผู้รับจ้างแก้ไขในระยะเวลาที่กำหนดไว้ตามวรรคหนึ่งได้ ผู้ว่าจ้างมีสิทธิเข้าจัดการแก้ไขเหตุชำรุดบกพร่องหรือเสียหายนั้นเอง หรือจ้างผู้อื่นให้ซ่อมแซมความชำรุดบกพร่องหรือเสียหาย โดยผู้รับจ้างต้องรับผิดชอบชำระค่าใช้จ่ายทั้งหมด

การที่ผู้ว่าจ้างทำการนั้นเอง หรือจ้างผู้อื่นให้ทำงานนั้นแทนผู้รับจ้าง ไม่ทำให้ผู้รับจ้างหลุดพ้นจากความรับผิดตามสัญญา หากผู้รับจ้างไม่ชดใช้ค่าใช้จ่ายหรือค่าเสียหายตามที่ผู้ว่าจ้างเรียกร้อง ผู้ว่าจ้างมีสิทธิบังคับจากหลักประกันการปฏิบัติตามสัญญาได้

ข้อ ๗. การจ้างช่วง

ผู้รับจ้างจะต้องไม่เอางานทั้งหมดหรือแต่บางส่วนแห่งสัญญานี้ไปจ้างช่วงอีกทอดหนึ่ง เว้นแต่การจ้างช่วงงานแต่บางส่วนที่ได้รับอนุญาตเป็นหนังสือจากผู้ว่าจ้างแล้ว การที่ผู้ว่าจ้างได้อนุญาตให้จ้างช่วงงานแต่บางส่วนดังกล่าวนี้ ไม่เป็นเหตุให้ผู้รับจ้างหลุดพ้นจากความรับผิดหรือพันธะหน้าที่ตามสัญญานี้ และผู้รับจ้างจะยังคงต้องรับผิดชอบในความผิดและความประมาทเลินเล่อของผู้รับจ้างช่วง หรือของตัวแทนหรือลูกจ้างของผู้รับจ้างช่วงนั้นทุกประการ

๗/๑๓๓๓



/กรณีผู้รับจ้าง...

กรณีผู้รับจ้างไปจ้างช่างงานแต่บางส่วนโดยฝ่าฝืนความในวรรคหนึ่ง ผู้รับจ้างต้องชำระค่าปรับให้แก่ผู้ว่าจ้างเป็นจำนวนเงินในอัตราร้อยละ ๑๐ (สิบ) ของวงเงินของงานที่จ้างช่วงตามสัญญา ทั้งนี้ ไม่ตัดสิทธิผู้ว่าจ้างในการบอกเลิกสัญญา

ข้อ ๘. การควบคุมงานของผู้รับจ้าง

ผู้รับจ้างจะต้องควบคุมงานที่รับจ้างอย่างเอาใจใส่ ด้วยประสิทธิภาพและความชำนาญ และในระหว่างทำงานที่รับจ้างจะต้องจัดให้มีผู้แทนซึ่งทำงานเต็มเวลาเป็นผู้รับผิดชอบควบคุมงานของผู้รับจ้าง ผู้แทนดังกล่าวจะต้องได้รับมอบอำนาจจากผู้รับจ้าง คำสั่งหรือคำแนะนำต่างๆ ที่ผู้ว่าจ้าง คณะกรรมการตรวจรับพัสดุ ผู้ควบคุมงาน หรือบริษัทที่ปรึกษาที่ผู้ว่าจ้างแต่งตั้ง ได้แจ้งแก่ผู้แทนเช่นว่านั้น ให้ถือว่าเป็นคำสั่งหรือคำแนะนำที่ได้แจ้งแก่ผู้รับจ้าง การแต่งตั้งผู้แทนตามข้อนี้จะต้องทำเป็นหนังสือและต้องได้รับความเห็นชอบเป็นหนังสือจากผู้ว่าจ้าง การเปลี่ยนตัวหรือแต่งตั้งผู้แทนใหม่จะทำได้หากไม่ได้รับความเห็นชอบเป็นหนังสือจากผู้ว่าจ้างก่อน

ผู้ว่าจ้างมีสิทธิที่จะขอให้เปลี่ยนตัวผู้แทนตามวรรคหนึ่ง โดยแจ้งเป็นหนังสือไปยังผู้รับจ้าง และผู้รับจ้างจะต้องทำการเปลี่ยนตัวผู้แทนนั้นโดยพลัน โดยไม่คิดค่าจ้างหรือราคาเพิ่มหรืออ้างเป็นเหตุเพื่อขยายอายุสัญญาอันเนื่องมาจากเหตุนี้

ข้อ ๙. ความรับผิดของผู้รับจ้าง

ผู้รับจ้างจะต้องรับผิดชอบต่ออุบัติเหตุ ความเสียหาย หรือภัยอันตรายใดๆ อันเกิดจากการปฏิบัติงานของผู้รับจ้าง และจะต้องรับผิดชอบต่อความเสียหายจากการกระทำของลูกจ้างหรือตัวแทนของผู้รับจ้าง และจากการปฏิบัติงานของผู้รับจ้างช่วงด้วย (ถ้ามี)

ความเสียหายใดๆ อันเกิดแก่งานที่ผู้รับจ้างได้ทำขึ้น แม้จะเกิดขึ้นเพราะเหตุสุดวิสัยก็ตาม ผู้รับจ้างจะต้องรับผิดชอบโดยซ่อมแซมให้คืนดีหรือเปลี่ยนให้ใหม่โดยค่าใช้จ่ายของผู้รับจ้างเอง เว้นแต่ความเสียหายนั้นเกิดจากความผิดของผู้ว่าจ้าง ทั้งนี้ ความรับผิดของผู้รับจ้างดังกล่าวในข้อนี้จะสิ้นสุดลงเมื่อผู้ว่าจ้างได้รับมอบงานครั้งสุดท้าย ซึ่งหลังจากนั้นผู้รับจ้างคงต้องรับผิดชอบเพียงในกรณีชำรุดบกพร่อง หรือความเสียหายดังกล่าวในข้อ ๖ เท่านั้น

ผู้รับจ้างจะต้องรับผิดชอบต่อบุคคลภายนอกในความเสียหายใดๆ อันเกิดจากการปฏิบัติงานของผู้รับจ้าง หรือลูกจ้างหรือตัวแทนของผู้รับจ้าง รวมถึงผู้รับจ้างช่วง (ถ้ามี) ตามสัญญานี้ หากผู้ว่าจ้างถูกเรียกร้องหรือฟ้องร้องหรือต้องชดใช้ค่าเสียหายให้แก่บุคคลภายนอกไปแล้ว ผู้รับจ้างจะต้องดำเนินการใดๆ เพื่อให้มีการว่าต่างแก่ต่างให้แก่ผู้ว่าจ้างโดยค่าใช้จ่ายของผู้รับจ้างเอง รวมทั้งผู้รับจ้างจะต้องชดใช้ค่าเสียหายนั้นๆ ตลอดจนค่าใช้จ่ายใดๆ อันเกิดจากการถูกเรียกร้องหรือถูกฟ้องร้องให้แก่ผู้ว่าจ้างทันที

ข้อ ๑๐. การจ่ายเงินแก่ลูกจ้าง

ผู้รับจ้างจะต้องจ่ายเงินแก่ลูกจ้างที่ผู้รับจ้างได้จ้างมาในอัตราและตามกำหนดเวลาที่ผู้รับจ้างได้ตกลงหรือทำสัญญาไว้ต่อลูกจ้างดังกล่าว

ถ้าผู้รับจ้างไม่จ่ายเงินค่าจ้างหรือค่าทดแทนอื่นใดแก่ลูกจ้างดังกล่าวในวรรคหนึ่ง ผู้ว่าจ้างมีสิทธิที่จะเอาเงินค่าจ้างที่จะต้องจ่ายแก่ผู้รับจ้างมาจ่ายให้แก่ลูกจ้างของผู้รับจ้างดังกล่าว และให้ถือว่าผู้ว่าจ้างได้จ่ายเงินจำนวนนั้นเป็นค่าจ้างให้แก่ผู้รับจ้างตามสัญญาแล้ว

ผู้ว่าจ้าง



/ผู้รับจ้าง...

ผู้รับจ้างจะต้องจัดให้มีประกันภัยสำหรับลูกจ้างทุกคนที่จ้างมาทำงาน โดยให้ครอบคลุมถึงความรับผิดชอบทั้งปวงของผู้รับจ้าง รวมทั้งผู้รับจ้างช่วง (ถ้ามี) ในกรณีความเสียหายที่คิดค่าสินไหมทดแทนได้ตามกฎหมาย ซึ่งเกิดจากอุบัติเหตุหรือภัยอันตรายใดๆ ต่อลูกจ้างหรือบุคคลอื่นที่ผู้รับจ้างหรือผู้รับจ้างช่วงจ้างมาทำงาน ผู้รับจ้างจะต้องส่งมอบกรมธรรม์ประกันภัยดังกล่าว พร้อมทั้งหลักฐานการชำระเบี้ยประกันให้แก่ผู้ว่าจ้าง เมื่อผู้ว่าจ้างเรียกร้อง

ข้อ ๑๑. การตรวจงานจ้าง

ถ้าผู้ว่าจ้างแต่งตั้งคณะกรรมการตรวจรับพัสดุ ผู้ควบคุมงาน หรือบริษัทที่ปรึกษา เพื่อควบคุมการทำงานของผู้รับจ้าง คณะกรรมการตรวจรับพัสดุ ผู้ควบคุมงาน หรือบริษัทที่ปรึกษานั้น มีอำนาจเข้าไปตรวจการงานในโรงงานและสถานที่ก่อสร้างได้ตลอดเวลา และผู้รับจ้างจะต้องอำนวยความสะดวกและให้ความช่วยเหลือในการนั้นตามสมควร

การที่มีคณะกรรมการตรวจรับพัสดุ ผู้ควบคุมงาน หรือบริษัทที่ปรึกษานั้น หากทำให้ผู้รับจ้างพ้นความรับผิดชอบตามสัญญาข้อใดข้อหนึ่งไม่

ข้อ ๑๒. แบบรูปและรายการละเอียดคลาดเคลื่อน

ผู้รับจ้างรับรองว่าได้ตรวจสอบและทำความเข้าใจในแบบรูปและรายการละเอียดโดยถี่ถ้วนแล้ว หากปรากฏว่าแบบรูปและรายการละเอียดนั้นผิดพลาดหรือคลาดเคลื่อนไปจากหลักการทางวิศวกรรมหรือทางเทคนิค ผู้รับจ้างตกลงที่จะปฏิบัติตามคำวินิจฉัยของผู้ว่าจ้าง คณะกรรมการตรวจรับพัสดุ ผู้ควบคุมงาน หรือบริษัทที่ปรึกษาที่ผู้ว่าจ้างแต่งตั้ง เพื่อให้งานแล้วเสร็จบริบูรณ์ คำวินิจฉัยดังกล่าวให้ถือเป็นที่สุด โดยผู้รับจ้างจะคิดค่าจ้าง ค่าเสียหาย หรือค่าใช้จ่ายใดๆ เพิ่มขึ้นจากผู้ว่าจ้าง หรือขอขยายอายุสัญญาไม่ได้

ข้อ ๑๓. การควบคุมงานโดยผู้ว่าจ้าง

ผู้รับจ้างตกลงว่าคณะกรรมการตรวจรับพัสดุ ผู้ควบคุมงาน หรือบริษัทที่ปรึกษาที่ผู้ว่าจ้างแต่งตั้ง มีอำนาจที่จะตรวจสอบและควบคุมงานเพื่อให้เป็นไปตามสัญญา และมีอำนาจที่จะสั่งให้แก้ไขเปลี่ยนแปลงเพิ่มเติม หรือตัดทอนซึ่งงานตามสัญญา หากผู้รับจ้างขัดขืนไม่ปฏิบัติตาม ผู้ว่าจ้าง คณะกรรมการตรวจรับพัสดุ ผู้ควบคุมงาน หรือบริษัทที่ปรึกษา มีอำนาจที่จะสั่งให้หยุดการนั้นชั่วคราวได้ ความล่าช้าในกรณีเช่นนี้ผู้รับจ้างจะถือเป็นเหตุขอขยายระยะเวลาการปฏิบัติงานตามสัญญาหรือเรียกร้องค่าเสียหายใดๆ ไม่ได้ทั้งสิ้น

ข้อ ๑๔. งานพิเศษและการแก้ไขงาน

ผู้ว่าจ้างมีสิทธิที่จะสั่งเป็นหนังสือให้ผู้รับจ้างทำงานพิเศษซึ่งไม่ได้แสดงไว้หรือรวมอยู่ในเอกสารสัญญา หากงานพิเศษนั้นๆ อยู่ในขอบข่ายทั่วไปแห่งวัตถุประสงค์ของสัญญา นอกจากนี้ ผู้ว่าจ้างยังมีสิทธิสั่งให้เปลี่ยนแปลงหรือแก้ไขแบบรูปและข้อกำหนดต่างๆ ในเอกสารสัญญานี้ด้วย

อัตราค่าจ้างหรือราคาที่กำหนดไว้ในสัญญานี้ ให้กำหนดใช้สำหรับงานพิเศษหรืองานที่เพิ่มเติมขึ้น หรือตัดทอนลงทั้งปวงตามคำสั่งของผู้ว่าจ้าง หากในสัญญาไม่ได้กำหนดไว้ถึงอัตราค่าจ้าง หรือราคาใดๆ ที่จะนำมาใช้สำหรับงานพิเศษหรืองานที่เพิ่มขึ้นหรือลดลงดังกล่าว ผู้ว่าจ้างและผู้รับจ้างจะตกลงกันที่จะกำหนด

๒๕๓๗๓



/อัตราค่าจ้าง...

อัตราค่าจ้างหรือราคาที่เพิ่มขึ้นหรือลดลง รวมทั้งการขยายระยะเวลา (ถ้ามี) กันใหม่เพื่อความเหมาะสม ในกรณีที่ตกลงกันไม่ได้ ผู้ว่าจ้างจะกำหนดอัตราจ้างหรือราคาตามแต่ผู้ว่าจ้างจะเห็นว่าเหมาะสมและถูกต้อง ซึ่งผู้รับจ้างจะต้องปฏิบัติงานตามคำสั่งของผู้ว่าจ้างไปก่อนเพื่อมิให้เกิดความเสียหายแก่งานที่จ้าง

ข้อ ๑๕. ค่าปรับ

หากผู้รับจ้างไม่สามารถทำงานให้แล้วเสร็จภายในเวลาที่กำหนดไว้ในสัญญาและผู้ว่าจ้างยังมีได้บอกเลิกสัญญา ผู้รับจ้างจะต้องชำระค่าปรับให้แก่ผู้ว่าจ้างเป็นรายวันในอัตราร้อยละ ๐.๑ (ศูนย์จุดหนึ่ง) ของราคาค่าจ้าง และจะต้องชำระค่าใช้จ่ายในการควบคุมงาน (ถ้ามี) ในเมื่อผู้ว่าจ้างต้องจ้างผู้ควบคุมงานอีกต่อหนึ่งเป็นจำนวนเงินวันละ - บาท นับถัดจากวันที่ครบกำหนดเวลาแล้วเสร็จของงานตามสัญญาหรือวันที่ผู้ว่าจ้างได้ขยายเวลาทำงานให้ จนถึงวันที่ทำงานแล้วเสร็จจริง นอกจากนี้ ผู้รับจ้างยอมให้ผู้ว่าจ้างเรียกค่าเสียหายอันเกิดขึ้นจากการที่ผู้รับจ้างทำงานล่าช้าเฉพาะส่วนที่เกินกว่าจำนวนค่าปรับและค่าใช้จ่ายดังกล่าวได้อีกด้วย

ในระหว่างที่ผู้ว่าจ้างยังมีได้บอกเลิกสัญญานั้น หากผู้ว่าจ้างเห็นว่าผู้รับจ้างจะไม่สามารถปฏิบัติตามสัญญาต่อไปได้ ผู้ว่าจ้างจะใช้สิทธิบอกเลิกสัญญาและใช้สิทธิตามข้อ ๑๖ ก็ได้ และถ้าผู้ว่าจ้างได้แจ้งข้อเรียกร้องไปยังผู้รับจ้างเมื่อครบกำหนดเวลาแล้วเสร็จของงานขอให้ชำระค่าปรับแล้ว ผู้ว่าจ้างมีสิทธิที่จะปรับผู้รับจ้างจนถึงวันบอกเลิกสัญญาได้อีกด้วย

ข้อ ๑๖. สิทธิของผู้ว่าจ้างภายหลังบอกเลิกสัญญา

ในกรณีที่ผู้ว่าจ้างบอกเลิกสัญญา ผู้ว่าจ้างอาจทำงานนั้นเองหรือว่าจ้างผู้อื่นให้ทำงานนั้นต่อจนแล้วเสร็จก็ได้ ผู้ว่าจ้างหรือผู้ที่รับจ้างทำงานนั้นต่อมีสิทธิใช้เครื่องใช้ในการก่อสร้าง สิ่งก่อสร้างขึ้นชั่วคราวสำหรับงานก่อสร้าง และวัสดุต่างๆ ซึ่งเห็นว่าจะต้องสงวนเอาไว้เพื่อการปฏิบัติงานตามสัญญา ตามที่จะเห็นสมควร

ในกรณีดังกล่าว ผู้ว่าจ้างมีสิทธิริบหรือบังคับจากหลักประกันการปฏิบัติตามสัญญาทั้งหมดหรือบางส่วน ตามแต่จะเห็นสมควร นอกจากนั้น ผู้รับจ้างจะต้องรับผิดชอบในค่าเสียหายซึ่งเป็นจำนวนเกินกว่าหลักประกันการปฏิบัติตามสัญญา รวมทั้งค่าใช้จ่ายที่เพิ่มขึ้น ในการทำงานนั้นต่อให้แล้วเสร็จตามสัญญา ตลอดจนค่าใช้จ่ายในการควบคุมงานเพิ่ม (ถ้ามี) ซึ่งผู้ว่าจ้างจะหักเอาจากเงินประกันผลงานหรือจำนวนเงินใดๆ ที่จะจ่ายให้แก่ผู้รับจ้างก็ได้

ข้อ ๑๗. การบังคับค่าปรับ ค่าเสียหาย และค่าใช้จ่าย

ในกรณีที่ผู้รับจ้างไม่ปฏิบัติตามสัญญาข้อหนึ่งข้อใดด้วยเหตุใดๆ ก็ตาม จนเป็นเหตุให้เกิดค่าปรับ ค่าเสียหาย หรือค่าใช้จ่ายแก่ผู้ว่าจ้าง ผู้รับจ้างต้องชดใช้ค่าปรับ ค่าเสียหาย หรือค่าใช้จ่ายดังกล่าวให้แก่ผู้ว่าจ้างโดยสิ้นเชิงภายในกำหนด ๓๐ (สามสิบ) วัน นับถัดจากวันที่ได้รับแจ้งเป็นหนังสือจากผู้ว่าจ้าง หากผู้รับจ้างไม่ชดใช้ให้ถูกต้องครบถ้วนภายในระยะเวลาดังกล่าว ให้ผู้ว่าจ้างมีสิทธิที่จะหักเอาจากจำนวนเงินค่าจ้างที่ต้องชำระหรือจากเงินประกันผลงานของผู้รับจ้าง หรือบังคับจากหลักประกันการปฏิบัติตามสัญญาได้ทันที

หากค่าปรับ ค่าเสียหาย หรือค่าใช้จ่ายที่บังคับจากเงินค่าจ้างที่ต้องชำระ เงินประกันผลงานหรือหลักประกันการปฏิบัติตามสัญญาแล้วยังไม่เพียงพอ ผู้รับจ้างยินยอมชำระส่วนที่เหลือที่ยังขาดอยู่จนครบถ้วน

ตามจำนวนค่าปรับ ค่าเสียหาย หรือค่าใช้จ่ายนั้น ภายในกำหนด ๓๐ (สามสิบ) วัน นับถัดจากวันที่ได้รับแจ้ง เป็นหนังสือจากผู้ว่าจ้าง

หากมีเงินค่าจ้างตามสัญญาที่หักไว้จ่ายเป็นค่าปรับ ค่าเสียหาย หรือค่าใช้จ่ายแล้วยังเหลืออยู่อีกเท่าใด ผู้ว่าจ้างจะคืนให้แก่ผู้รับจ้างทั้งหมด

ข้อ ๑๘. การทำบริเวณก่อสร้างให้เรียบร้อย

ผู้รับจ้างจะต้องรักษาบริเวณสถานที่ปฏิบัติงานตามสัญญา รวมทั้งโรงงานหรือสิ่งอำนวยความสะดวกในการทำงานของผู้รับจ้าง ลูกจ้าง ตัวแทน หรือผู้รับจ้างช่วง (ถ้ามี) ให้สะอาด ปลอดภัย และมีประสิทธิภาพในการใช้งานตลอดระยะเวลาการจ้าง และเมื่อทำงานเสร็จสิ้นแล้วจะต้องขนย้ายบรรดาเครื่องใช้ในการทำงานจ้างรวมทั้งวัสดุ ขยะมูลฝอย และสิ่งก่อสร้างชั่วคราวต่างๆ (ถ้ามี) ทั้งจะต้องกลบเกลี่ยพื้นดินให้เรียบร้อยเพื่อให้บริเวณทั้งหมดอยู่ในสภาพที่สะอาดและใช้งานได้ทันที

ข้อ ๑๙. การงดหรือลดค่าปรับ หรือการขยายเวลาปฏิบัติงานตามสัญญา

ในกรณีที่มีเหตุเกิดจากความผิดหรือความบกพร่องของฝ่ายผู้ว่าจ้าง หรือเหตุสุดวิสัย หรือเกิดจากเหตุการณ์อันหนึ่งอันใดที่ผู้รับจ้างไม่ต้องรับผิดชอบตามกฎหมาย หรือเหตุอื่นตามที่กำหนดในกฎกระทรวง ซึ่งออกตามความในกฎหมายว่าด้วยการจัดซื้อจัดจ้างและการบริหารพัสดุภาครัฐ ทำให้ผู้รับจ้างไม่สามารถทำงานให้แล้วเสร็จตามเงื่อนไขและกำหนดเวลาแห่งสัญญานี้ได้ ผู้รับจ้างจะต้องแจ้งเหตุหรือเหตุการณ์ดังกล่าวพร้อมหลักฐานเป็นหนังสือให้ผู้ว่าจ้างทราบ เพื่อของดหรือลดค่าปรับ หรือขยายเวลาทำงานออกไปภายใน ๑๕ (สิบห้า) วัน นับถัดจากวันที่เหตุนั้นสิ้นสุดลง หรือตามที่กำหนดในกฎกระทรวงดังกล่าว แล้วแต่กรณี

ถ้าผู้รับจ้างไม่ปฏิบัติให้เป็นไปตามความในวรรคหนึ่ง ให้ถือว่าผู้รับจ้างได้สละสิทธิเรียกร้องในการที่จะของดหรือลดค่าปรับ หรือขยายเวลาทำงานออกไปโดยไม่มีเงื่อนไขทั้งสิ้น เว้นแต่ กรณีเหตุเกิดจากความผิดหรือความบกพร่องของฝ่ายผู้ว่าจ้าง ซึ่งมีหลักฐานชัดเจนหรือผู้ว่าจ้างทราบอยู่แล้วตั้งแต่วันที่

การงดหรือลดค่าปรับ หรือขยายกำหนดเวลาทำงานตามวรรคหนึ่ง อยู่ในดุลพินิจของผู้ว่าจ้างที่จะพิจารณาตามที่เห็นสมควร

ข้อ ๒๐. มาตรฐานฝีมือช่าง

ผู้รับจ้างตกลงเป็นเงื่อนไขสำคัญว่า ผู้รับจ้างจะต้องมีและใช้ผู้ผ่านการทดสอบมาตรฐานฝีมือช่าง จากสถาบันการศึกษาที่น่าเชื่อถือ หรือผู้มีวุฒิบัตรระดับ ปวช. ปวส. หรือ ปวท. หรือเทียบเท่า จากสถาบันการศึกษาที่ ก.พ. รับรองให้เข้ารับราชการได้ ในอัตราไม่ต่ำกว่าร้อยละ ๑๐ (สิบ) ของแต่ละสาขาช่าง แต่จะต้องมีช่างจำนวนอย่างน้อย ๑ (หนึ่ง) คน ในแต่ละสาขาช่างดังต่อไปนี้

๒๐.๑ วิศวกรรมควบคุม

ผู้รับจ้างจะต้องจัดทำบัญชีแสดงจำนวนช่างทั้งหมดโดยจำแนกตามแต่ละสาขาช่างและระดับช่าง พร้อมกับระบุรายชื่อช่างผู้ผ่านการทดสอบมาตรฐานฝีมือช่างหรือผู้มีวุฒิบัตรดังกล่าวในวรรคหนึ่ง นำมาแสดงพร้อมหลักฐานต่างๆ ต่อคณะกรรมการตรวจรับพัสดุหรือผู้ควบคุมงานก่อนเริ่มลงมือทำงาน และพร้อมที่จะให้ผู้ว่าจ้างหรือเจ้าหน้าที่ของผู้ว่าจ้างตรวจสอบดูได้ตลอดเวลาการทำงานตามสัญญานี้ของผู้รับจ้าง

๗๑๓๓๓



/ข้อ ๒๑. ...

ข้อ ๒๑. การปรับราคาค่าจ้าง

ผู้ว่าจ้างและผู้รับจ้างตกลงกันให้ใช้สัญญาปรับราคาได้ สำหรับราคางานก่อสร้างตามสัญญา โดยการนำสูตร Escalation Factor (K) มาใช้คำนวณราคาค่างานที่เปลี่ยนแปลงไป โดยวิธีการต่อไปนี้ ตามเงื่อนไขหลักเกณฑ์ สูตร และวิธีคำนวณที่ใช้กับสัญญาแบบปรับราคาได้ตามมติคณะรัฐมนตรีเมื่อวันที่ ๒๒ สิงหาคม ๒๕๓๒ เรื่องการพิจารณาช่วยเหลือผู้ประกอบการอาชีพงานก่อสร้าง ตามหนังสือสำนักเลขาธิการคณะรัฐมนตรี ที่ นร ๐๒๐๓/ว ๑๐๙ ลงวันที่ ๒๔ สิงหาคม ๒๕๓๒

สูตรการปรับราคา (สูตรค่า K) จะต้องคงที่ที่ระดับที่กำหนดไว้ในวันแล้วเสร็จตามที่กำหนดไว้ในสัญญา หรือภายในระยะเวลาที่ผู้ว่าจ้างได้ขยายออกไป โดยจะใช้สูตรของทางราชการที่ได้ระบุตามภาคผนวก ๕

สัญญานี้ทำขึ้นเป็นสองฉบับ มีข้อความถูกต้องตรงกัน คู่สัญญาได้อ่านและเข้าใจข้อความโดยละเอียดตลอดแล้ว จึงได้ลงลายมือชื่อ พร้อมทั้งประทับตรา (ถ้ามี) ไว้เป็นสำคัญต่อหน้าพยาน และคู่สัญญาต่างยึดถือไว้ฝ่ายละหนึ่งฉบับ

ลงชื่อ.....ผู้ว่าจ้าง

(นายทวิช พึ่งตน)

ผู้อำนวยการฝ่ายจัดซื้อและบริการ

ปฏิบัติการแทน ผู้ว่าการการรถไฟฟ้าขนส่งมวลชนแห่งประเทศไทย

ลงชื่อ.....ผู้รับจ้าง

(นายจตุพร เอกรักษา)

ผู้มีอำนาจลงนามผูกพัน

บริษัท แอดวานซ์ เทค กรุ๊ป จำกัด

ลงชื่อ.....พยาน

(นางสาวกวิสรา ยาศิริ)

ผู้อำนวยการกองจัดหาพัสดุทั่วไป

การรถไฟฟ้าขนส่งมวลชนแห่งประเทศไทย

ลงชื่อ.....พยาน

(นางสวานันท์ ไรท์)

บริษัท แอดวานซ์ เทค กรุ๊ป จำกัด

เลขที่โครงการ ๖๔๐๗๗๐๕๖๘๘๓

เลขคัมสัญญา ๖๔๐๘๒๒๐๑๒๓๑๙

๒๕๖๓



อ.ส.5 ใบสลิปหลังตราสาร

เลขที่ 07647
วันที่ 30 สิงหาคม 2564

เลขประจำตัว 0115554016943 เลขที่สาขา
ชื่อผู้เสียภาษีอากร บริษัท แอดวานซ์ เทคโนโลยี จำกัด

ในฐานะ ผู้มีหน้าที่เสียอากร

ที่อยู่ : เลขรหัสประจำบ้าน -
ห้องเลขที่ -
หมู่บ้าน -
เลขที่ 9/215
ตรอก/ซอย -
ถนน กาญจนวิถี เขต
เขต/อำเภอ ดินนาหวาย
รหัสไปรษณีย์ 10230

ชื่ออาคาร -
ชั้นที่ -
หมู่ที่ -
แยก -
แขวง/ตำบล ดินนาหวาย
จังหวัด กรุงเทพมหานคร

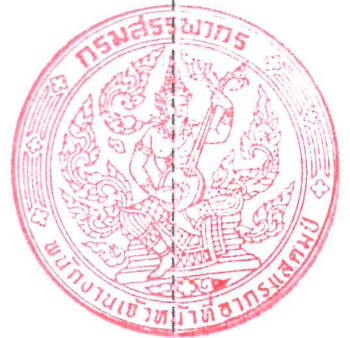

คู่สัญญา
เลขประจำตัวผู้เสียภาษีอากร 0994000165706 เลขที่สาขา
ชื่อ การรถไฟแห่งประเทศไทย

ได้เสียอากรแสดมภ์เป็นตัว เงินสำหรับตราสารตามบัญชีอัตราอากรแสดมภ์ ข้อ 4
ลักษณะตราสาร สัญญาจ้าง ดังนี้ :

	บาท	สต.
มูลค่าตราสาร	1,757,009	35
ค่าอากรแสดมภ์	1,758	00
เงินเพิ่ม	0	00
รวมเงิน	1,758	00



จำนวนเงินเป็นตัวอักษร (หนึ่งพันเจ็ดร้อยห้าสิบบาทถ้วน)
ตามใบเสร็จ เลขที่ 023353
เลขระบุนเอกสาร อ.ส.4 คือ 02010171-25640830-1-02-000138

ลงวันที่ 30 สิงหาคม 2564

ลงชื่อ

ตำแหน่ง **เงินสมทบกรมสรรพากรชำนาญการ**



ใบสลิปหลังตราสารนี้จะสมบูรณ์ก็ต่อเมื่อพนักงานเจ้าหน้าที่อากรแสดมภ์ของหน่วยเก็บภาษีอากร
ได้ลงชื่อและออกใบเสร็จรับเงินเรียบร้อยแล้ว

ผนวก ๑

ขอบเขตของงาน

จ้างก่อสร้างอาคารสำนักงาน โรงเรือนสุนัข และที่พักพร้อมสิ่งอำนวยความสะดวก
สำหรับเจ้าหน้าที่ชุดสุนัขตรวจค้นพัสดุกัญชากระเบิด จากกรมการสัตวทหารบก

1. เหตุผลความจำเป็น

การรถไฟฯขนส่งมวลชนแห่งประเทศไทย (รฟม.) ได้จัดตั้งแผนกสุนัขตรวจค้นพัสดุกัญชากระเบิด (K-9) ปฏิบัติหน้าที่ตรวจพิสูจน์ทราบวัตถุต้องสงสัยร่วมกับแผนกพิสูจน์ทราบ (EOD) ดูแลรักษาความปลอดภัยผู้โดยสาร ในเขตระบบรถไฟฟ้า ในปีงบประมาณ 2565 ได้ขอรับการสนับสนุนสุนัขตรวจค้นพัสดุกัญชากระเบิด จากกรมการสัตวทหารบก จึงมีความจำเป็นต้องก่อสร้างอาคารสำนักงาน โรงเรือนสุนัข ที่พักเจ้าหน้าที่ และลานสนามหญ้าไว้สำหรับให้สุนัขได้ผ่อนคลายจากการปฏิบัติหน้าที่ บริเวณอาคารแผนกสุนัขตรวจค้นพัสดุกัญชากระเบิดภายในพื้นที่ อาคารสำนักงานใหญ่ รฟม. ถนนพระราม 9

2. วัตถุประสงค์

รฟม. มีความประสงค์จะว่าจ้างผู้รับจ้าง เพื่อดำเนินโครงการก่อสร้างอาคารสำนักงาน โรงเรือนสุนัข และที่พักพร้อมสิ่งอำนวยความสะดวก สำหรับเจ้าหน้าที่ชุดสุนัขตรวจค้นพัสดุกัญชากระเบิด จากกรมการสัตวทหารบก เพื่อเป็นการเตรียมความพร้อมในการรับการสนับสนุนสุนัขตรวจค้นพัสดุกัญชากระเบิด พร้อมเจ้าหน้าที่ จากกรมการสัตวทหารบก

3. คุณสมบัติของผู้ยื่นข้อเสนอ

- 3.1 มีความสามารถตามกฎหมาย
- 3.2 ไม่เป็นบุคคลล้มละลาย
- 3.3 ไม่อยู่ระหว่างเลิกกิจการ
- 3.4 ไม่เป็นบุคคลซึ่งอยู่ระหว่างถูกระงับการยื่นข้อเสนอหรือทำสัญญากับหน่วยงานของรัฐไว้ชั่วคราว เนื่องจาก เป็นผู้ที่ไม่ผ่านเกณฑ์การประเมินผลการปฏิบัติงานของผู้ประกอบการตามระเบียบที่รัฐมนตรีว่าการกระทรวงการคลังกำหนดตามที่ประกาศเผยแพร่ในระบบเครือข่ายสารสนเทศของกรมบัญชีกลาง
- 3.5 ไม่เป็นบุคคลซึ่งถูกระงับชื่อไว้ในบัญชีรายชื่อผู้ทำงานและได้แจ้งเวียนชื่อให้เป็นผู้ทำงานของหน่วยงานของรัฐในระบบเครือข่ายสารสนเทศของกรมบัญชีกลาง ซึ่งรวมถึงนิติบุคคลที่ผู้ทำงานเป็นหุ้นส่วนผู้จัดการ กรรมการผู้จัดการ ผู้บริหาร ผู้มีอำนาจในการดำเนินงานในกิจการของนิติบุคคลนั้นด้วย
- 3.6 มีคุณสมบัติและไม่มีลักษณะต้องห้ามตามที่คณะกรรมการนโยบายการจัดซื้อจัดจ้างและการบริหารพัสดุภาครัฐกำหนดในราชกิจจานุเบกษา

/3.7 เป็นนิติบุคคล...



3.7 เป็นนิติบุคคลผู้มีอาชีพรับจ้างงานที่จะจ้างดังกล่าว

3.8 ไม่เป็นผู้มีผลประโยชน์ร่วมกันกับผู้ยื่นข้อเสนอรายอื่นที่เข้ายื่นข้อเสนอให้แก่ รพม. ณ วันประกาศประกวดราคาอิเล็กทรอนิกส์ หรือไม่เป็นผู้กระทำการอันเป็นการขัดขวางการแข่งขันอย่างเป็นธรรมในการประกวดราคาอิเล็กทรอนิกส์ครั้งนี้

3.9 ไม่เป็นผู้ได้รับเอกสิทธิ์หรือความคุ้มกัน ซึ่งอาจปฏิเสธไม่ยอมขึ้นศาลไทย เว้นแต่รัฐบาลของผู้ยื่นข้อเสนอ ได้มีคำสั่งให้สละเอกสิทธิ์และความคุ้มกันเช่นนั้น

3.10 ผู้ยื่นข้อเสนอที่เสนอราคาในรูปแบบของ “กิจการร่วมค้า” ต้องมีคุณสมบัติ ดังนี้

3.10.1 นิยามกิจการร่วมค้า

(1) กรณีงานซื้อหรืองานจ้างทุกวงเงิน หรืองานก่อสร้างที่มีวงเงินงบประมาณน้อยกว่า 1,000,000 บาท หมายความว่า “กิจการที่มีข้อตกลงระหว่างผู้เข้าร่วมค้าเป็นลายลักษณ์อักษรว่าจะดำเนินการร่วมกันเป็นทางการค้าหรือหากำไรระหว่างบริษัทกับบริษัท บริษัทกับห้างหุ้นส่วนนิติบุคคล ห้างหุ้นส่วนนิติบุคคลกับห้างหุ้นส่วนนิติบุคคล หรือระหว่างบริษัทและ/หรือห้างหุ้นส่วนนิติบุคคลกับบุคคลธรรมดา คณะบุคคลที่มีใช้นิติบุคคล ห้างหุ้นส่วนสามัญ นิติบุคคลอื่น หรือนิติบุคคลที่ตั้งขึ้นตามกฎหมายของต่างประเทศ โดยข้อตกลงนั้นอาจกำหนดให้มีผู้เข้าร่วมหลักก็ได้”

(2) กรณีงานก่อสร้างที่มีวงเงินงบประมาณตั้งแต่ 1,000,000 บาท ขึ้นไป หรือกรณีกิจการร่วมค้าที่มีสิทธิเป็นผู้ยื่นข้อเสนอต่อหน่วยงานของรัฐในสาขางานก่อสร้างที่ขึ้นทะเบียนไว้กับกรมบัญชีกลางตามที่คณะกรรมการราคากลางและขึ้นทะเบียนผู้ประกอบการกำหนด หมายความว่า “กิจการที่มีข้อตกลงระหว่างผู้เข้าร่วมค้าเป็นลายลักษณ์อักษรว่าจะดำเนินการร่วมกันเป็นทางการค้าหรือหากำไร ระหว่างบริษัทกับบริษัท บริษัทกับห้างหุ้นส่วนนิติบุคคล ห้างหุ้นส่วนนิติบุคคลกับห้างหุ้นส่วนนิติบุคคล หรือระหว่างบริษัทและ/หรือห้างหุ้นส่วนนิติบุคคลกับนิติบุคคลอื่น หรือนิติบุคคลที่ตั้งขึ้นตามกฎหมายของประเทศ โดยข้อตกลงนั้นอาจกำหนดให้มีผู้เข้าร่วมค้าหลักก็ได้”

3.10.2 กิจการร่วมค้าที่มีสิทธิในการเข้ายื่นข้อเสนอ

(1) การกำหนดสัดส่วนในการเข้าร่วมค้าของคู่สัญญา

กรณีที่ข้อตกลงฯ กำหนดให้ผู้เข้าร่วมรายใดรายหนึ่งเป็นผู้เข้าร่วมค้าหลัก ข้อตกลงฯ จะต้องมีการกำหนดสัดส่วนหน้าที่ และความรับผิดชอบในปริมาณงาน สิ่งของ หรือมูลค่าทางสัญญาของผู้เข้าร่วมค้าหลักมากกว่าผู้เข้าร่วมค้ารายอื่นทุกราย

(2) งานซื้อหรือจ้าง และงานก่อสร้าง

กรณีที่ข้อตกลงฯ กำหนดให้ผู้เข้าร่วมรายใดรายหนึ่งเป็นผู้เข้าร่วมค้าหลัก กิจการร่วมค่านั้นต้องใช้ผลงานของผู้เข้าร่วมค้าหลักรายเดียวเป็นผลงานของกิจการร่วมค้าที่ยื่นข้อเสนอ

/สำหรับ...



สำหรับข้อตกลงฯ ที่ไม่ได้กำหนดให้ผู้เข้าร่วมค้ารายใดเป็นผู้เข้าร่วมค้าหลัก ผู้เข้าร่วมค้าทุกรายจะต้องมีคุณสมบัติครบถ้วนตามเงื่อนไขที่กำหนดไว้ในเอกสารเชิญชวน หรือหนังสือเชิญชวน

(3) การยื่นข้อเสนอของกิจการร่วมค้า

(ก) กรณีที่ข้อตกลงฯ กำหนดให้มีการมอบหมายผู้เข้าร่วมค้ารายใดรายหนึ่งเป็นผู้ยื่นข้อเสนอในนาม กิจการร่วมค้า การยื่นข้อเสนอดังกล่าวไม่ต้องมีหนังสือมอบอำนาจ

สำหรับข้อตกลงฯ ที่ไม่ได้กำหนดให้ผู้เข้าร่วมค้ารายใดเป็นผู้ยื่นข้อเสนอ ผู้เข้าร่วมค้าทุกรายจะต้องลงลายมือชื่อในหนังสือมอบอำนาจให้ผู้เข้าร่วมค้ารายใดรายหนึ่งเป็นผู้ยื่นข้อเสนอในนามกิจการร่วมค้า

(ข) การยื่นข้อเสนอด้วยวิธีประกวดราคาอิเล็กทรอนิกส์ (e - bidding)

ให้ผู้เข้าร่วมค้าที่ได้รับมอบหมายหรือมอบอำนาจตามข้อ 3.10.2 (3) (ก) ดำเนินการซื้อและดาวน์โหลดเอกสารประกวดราคาอิเล็กทรอนิกส์กรณีที่มีการจำหน่ายเอกสารซื้อหรือจ้างหรือดาวน์โหลดเอกสารประกวดราคาอิเล็กทรอนิกส์ กรณีที่ไม่มีการจำหน่ายเอกสารซื้อหรือจ้าง จึงจะมีสิทธิในการยื่นข้อเสนอในนามกิจการร่วมค้าได้

(ค) การยื่นข้อเสนอโดยวิธีคัดเลือกและวิธีเจาะจงเฉพาะ

หากผู้เข้าร่วมค้ารายใดได้รับหนังสือเชิญชวนจากหน่วยงานของรัฐแล้ว ให้ผู้เข้าร่วมค้าที่ได้รับมอบหมายหรือมอบอำนาจตามข้อ 3.10.2 (3) (ก) สามารถดำเนินการยื่นข้อเสนอในนามกิจการร่วมค้า

การยื่นข้อเสนอของกิจการร่วมค้าตามข้อ 3.10.2 ข้างต้น ให้ใช้บังคับในการยื่นข้อเสนอในงานซื้อ จ้าง เช่า งานจ้างที่ปรึกษา หรืองานออกแบบหรืองานควบคุมงานก่อสร้าง

3.11 ผู้ยื่นข้อเสนอต้องลงทะเบียนในระบบจัดซื้อจัดจ้างภาครัฐด้วยอิเล็กทรอนิกส์ (Electronic Government Procurement : e - GP) ของกรมบัญชีกลาง

4. ขอบเขตของงานและหน้าที่ความรับผิดชอบ

ผู้รับจ้างต้องดำเนินการก่อสร้างอาคารสำนักงาน โรงเรียนสุนัข และที่พักพร้อมสิ่งอำนวยความสะดวกสำหรับเจ้าหน้าที่ชุดสุนัขตรวจค้นพัสดุกัญชากระเปาะ จากกรมการสัตวทหารบก เป็นไปตามแบบรูป และรายการประกอบแบบโครงการก่อสร้างอาคารสำนักงาน โรงเรียนสุนัขฯ ตามข้อ 6 ให้แล้วเสร็จเรียบร้อย ถูกต้องครบถ้วน

5. ข้อกำหนดและเงื่อนไข

5.1 วัสดุหรือครุภัณฑ์ที่จะใช้ในงานก่อสร้าง เป็นวัสดุที่ผลิตภายในประเทศ โดยต้องไม่น้อยกว่าร้อยละ 60 ของมูลค่าวัสดุที่จะใช้ในงานก่อสร้างทั้งหมดตามสัญญา และเหล็กหรือเหล็กกล้าที่ใช้ต้องเป็นเหล็กหรือเหล็กกล้าที่

/ผลิตภายใน...



ผลิตภายในประเทศไม่น้อยกว่าร้อยละ 90 ของปริมาณเหล็กหรือเหล็กกล้าที่ต้องใช้ทั้งหมดตามสัญญา เพื่อให้สอดคล้องตามกฎกระทรวงกำหนดพัสดุและวิธีการจัดซื้อจัดจ้างพัสดุที่รัฐต้องการส่งเสริมหรือสนับสนุน (ฉบับที่ 2) พ.ศ. 2563

5.2 ผู้รับจ้างจะต้องดำเนินการออกแบบหรือก่อสร้าง ให้เป็นไปตาม พระราชบัญญัติควบคุมอาคาร กฎกระทรวง และกฎหมายอื่นๆ ที่เกี่ยวข้อง

5.3 ผู้รับจ้างต้องยอมรับว่าเอกสารขอบเขตของงานนี้มีวัตถุประสงค์ที่ครอบคลุมงานทั้งหมดภายในขอบเขตของสัญญาก่อสร้างอาคารสำนักงาน โรงเรือนสุนัข และที่พักพร้อมสิ่งอำนวยความสะดวก สำหรับเจ้าหน้าที่ชุดสุนัขตรวจค้นพัสดุภัณฑ์ระเบิด จากกรมการสัตวทหารบก และให้รวมถึงแรงงานและวัสดุทั้งหมดที่ไม่ได้กำหนดไว้ในเอกสารการยื่นข้อเสนอนี้ แต่จำเป็นเพื่อให้งานไม่ว่าส่วนหนึ่งส่วนใดแล้วเสร็จสมบูรณ์ถูกต้อง ตามหลักวิศวกรรมและสถาปัตยกรรม ซึ่งทั้งหมดนี้ผู้รับจ้างต้องรับผิดชอบจัดหามาให้งานแล้วเสร็จสมบูรณ์

5.4 ผู้รับจ้างต้องศึกษา สืบสวนพื้นที่ที่จะทำการก่อสร้างรวมทั้งสภาพแวดล้อมอย่างละเอียด โดยไม่ต้องเอาอุปสรรคจากธรรมชาติของสภาพพื้นที่ทั้งบนดิน และใต้ดินมาเป็นข้ออ้างใดๆ ทั้งสิ้น นอกจากนี้มีเหตุสุดวิสัยที่เกิดขึ้นในแต่ละช่วงตามมติคณะรัฐมนตรี โดยต้องยื่นคำร้องต่อผู้ว่าจ้างโดยด่วน เพื่อวินิจฉัยเหตุสุดวิสัยนั้นๆ เป็นกรณีไป

5.5 ผู้รับจ้างจะต้องรับผิดชอบในการสำรวจและประสานงานกับหน่วยงานที่เกี่ยวข้อง เพื่อให้การปฏิบัติงานเป็นไปด้วยความเรียบร้อยไม่เกิดความเสียหายต่อสาธารณูปโภค และทรัพย์สินของ รพม. โดยให้การก่อสร้างอาคารสำนักงาน โรงเรือนสุนัข และที่พักพร้อมสิ่งอำนวยความสะดวก สำหรับเจ้าหน้าที่ชุดสุนัขตรวจค้นพัสดุภัณฑ์ระเบิด จากกรมการสัตวทหารบก เป็นไปอย่างสมบูรณ์

5.6 ผู้รับจ้างจะต้องเสนอรายชื่อหัวหน้าผู้ควบคุมงาน เจ้าหน้าที่ประสานงาน และเจ้าหน้าที่อื่นๆ ที่เกี่ยวข้องกับงานก่อสร้างต่อ รพม. ภายใน 7 วัน นับถัดจากวันที่ รพม. มีหนังสือแจ้งให้เริ่มงาน

5.7 ผู้รับจ้างจะต้องมีความพร้อมด้านบุคลากร เพื่อเสนอรายชื่อเข้าปฏิบัติงานในโครงการนี้ โดยกำหนดให้มีบุคลากรตามสาขาวิชาชีพ วิศวกรควบคุมงาน จำนวน 1 คน มีใบอนุญาตประกอบวิชาชีพ วิศวกรรมควบคุม ระดับไม่ต่ำกว่าภาคีวิศวกร โดยจะต้องส่งเอกสารสำเนาใบอนุญาตประกอบวิชาชีพ พร้อมลงลายมือชื่อเซ็นกำกับ และคำรับรองการเข้าทำหน้าที่ประจำงานก่อสร้าง

5.8 การเสนอเรื่องต่างๆ ของผู้รับจ้าง ต้องผ่านการอนุมัติของผู้ควบคุมงานก่อสร้างของ รพม. ทุกครั้งก่อนดำเนินการ

5.9 ผู้รับจ้างต้องจัดทำแบบก่อสร้าง หรือแบบทำงาน (Shop Drawing) เสนอคณะผู้ควบคุมงาน โดยต้องได้รับการอนุมัติก่อนลงมือปฏิบัติงานติดตั้งวัสดุเหล่านั้นทุกครั้ง

/5.10 ผู้รับจ้าง...



5.10 ผู้รับจ้างต้องจัดทำแบบก่อสร้างจริง (As-Built Drawing) ส่งให้ รพม. จำนวนอย่างละ 5 ชุด พร้อมไฟล์อิเล็กทรอนิกส์ ที่บรรจุในสื่ออิเล็กทรอนิกส์ (Storage) ตามที่ รพม. เห็นชอบ จำนวนอย่างละ 5 ชุด โดยจะต้องจัดส่งให้ รพม. พิจารณานุมัติก่อนที่จะตรวจรับมอบงานในงวดสุดท้าย

5.11 ผู้รับจ้างต้องจัดหามิเตอร์ไฟฟ้า, มิเตอร์น้ำประปา พร้อมอุปกรณ์อื่นๆ ที่เกี่ยวข้อง และรับผิดชอบค่าไฟฟ้า ค่าน้ำประปา และค่าสาธารณูปโภค สำหรับงานก่อสร้างและบริเวณที่ดำเนินการ

5.12 วัสดุอุปกรณ์ที่นำมาใช้ติดตั้งในงานก่อสร้างต้องเป็นของใหม่และถูกต้องตามแบบรายการก่อสร้าง โดยต้องส่งตัวอย่าง และเอกสารประกอบให้คณะผู้ควบคุมงานเห็นชอบก่อนดำเนินการ

5.13 การสั่งหยุดงานการก่อสร้างที่ผิดจากรูปแบบหรือไม่ได้คุณภาพที่ดี รพม. มีสิทธิสั่งหยุดงานชั่วคราวได้ จนกว่าผู้รับจ้าง จะดำเนินการให้เรียบร้อย โดยผู้รับจ้างจะเรียกร้องค่าเสียหายหรือขอขยายระยะเวลาก่อสร้างตามสัญญาไม่ได้

5.14 ผู้รับจ้างต้องจัดทำวัสดุปิดกันพื้นที่ดำเนินการเพื่อป้องกันฝุ่นละออง และวัสดุตกใส่ทรัพย์สินและผู้สัญจรในพื้นที่ข้างเคียงด้วย โดยมีวิศวกรคุมงานก่อสร้างอย่างใกล้ชิด เพื่อให้งานมีคุณภาพตามมาตรฐานและกฎหมายด้านความปลอดภัยในการทำงานที่เกี่ยวข้อง

5.15 ผู้รับจ้างต้องขนย้ายดินและวัสดุต่างๆ ที่ขุดจากพื้นที่ดำเนินการไปยังพื้นที่ที่ รพม. กำหนด โดยค่าใช้จ่ายของผู้รับจ้างเอง

5.16 ผู้รับจ้างจะต้องส่งผลการทดสอบคุณภาพวัสดุให้ครบถ้วนถูกต้อง และค่าใช้จ่ายในการทดสอบคุณภาพวัสดุ ให้เป็นความรับผิดชอบของผู้รับจ้างทั้งหมด

5.17 ผู้รับจ้างจะต้องรับรอง ว่าได้ทำการตรวจสอบสถานที่และแบบรายละเอียดการก่อสร้างโดยละเอียดถี่ถ้วนแล้ว หากปรากฏภายหลังว่าแบบรายละเอียดการก่อสร้างมีความคลาดเคลื่อนไปจากหลักการทางวิศวกรรม และงานสถาปัตยกรรม ผู้รับจ้างจะต้องยอมรับและปฏิบัติตามคำวินิจฉัยของ รพม. โดยไม่สามารถคิดค่าใช้จ่ายใดๆ เพิ่มเติมจาก รพม. ได้

5.18 ผู้รับจ้างจะต้องจัดทำป้ายและติดตั้งป้ายแสดงรายละเอียดเกี่ยวกับงานก่อสร้างดังกล่าว ให้เป็นไปตามกฎหมายที่เกี่ยวข้อง ทั้งนี้ ป้ายแสดงรายละเอียดดังกล่าว จะต้องได้รับการเห็นชอบจากผู้ควบคุมงานของ รพม. ก่อนดำเนินการติดตั้ง

5.19 ผู้รับจ้างมีหน้าที่ต้องปฏิบัติตามระเบียบ ข้อบังคับ คำสั่ง กฎที่ รพม. กำหนด กฎหมายว่าด้วยความปลอดภัย และกฎหมายอื่นๆ ที่เกี่ยวข้องทั้งหมดอย่างเคร่งครัด และหากมีความเสียหายใดๆ เกิดขึ้นจากการไม่ปฏิบัติตามกฎหมาย หรือระเบียบคำสั่งของทางราชการ ผู้รับจ้างจะต้องเป็นผู้รับผิดชอบในบรรดาความเสียหายที่เกิดขึ้นทั้งหมดแต่ผู้เดียว

/5.20 ข้อกำหนด...



5.20 ข้อกำหนดทั่วไปสำหรับความปลอดภัยในการปฏิบัติงาน และข้อปฏิบัติในการรักษาความปลอดภัย

5.20.1 ผู้รับจ้างจะต้องปฏิบัติตามข้อกำหนดทั่วไปสำหรับความปลอดภัยในการปฏิบัติงานโดยเคร่งครัด

5.20.2 ผู้รับจ้างจะต้องปฏิบัติตามข้อปฏิบัติในการรักษาความปลอดภัยโดยเคร่งครัด
(เอกสารแนบ 1)

6. รูปแบบรายการหรือคุณลักษณะเฉพาะ

งานโครงการก่อสร้างอาคารสำนักงาน โรงเรียนสุนัข และที่พักพร้อมสิ่งอำนวยความสะดวก สำหรับเจ้าหน้าที่ชุดสุนัขตรวจค้นพัสดุกัญชาระเบิด จากกรมการสัตว์ทหารบก รวมถึงอุปกรณ์อื่นๆ ที่กำหนดไว้ และให้ปฏิบัติตามแบบรายละเอียดโครงการก่อสร้างอาคารสำนักงาน โรงเรียนสุนัขฯ (เอกสารแนบ 2)

7. กำหนดเวลาแล้วเสร็จ

กำหนด 45 วัน นับถัดจากวันที่ได้รับหนังสือแจ้งให้เริ่มงาน

8. วงเงินงบประมาณ

เงินงบประมาณ 2,500,000 บาท (สองล้านห้าแสนบาทถ้วน) รวมภาษีมูลค่าเพิ่ม และค่าใช้จ่ายทั้งปวงแล้ว

9. ค่าจ้างและการจ่ายเงิน

รพม. ตกลงจ่าย และผู้รับจ้างตกลงรับเงินค่าจ้าง ซึ่งได้รวมภาษีมูลค่าเพิ่มตลอดจนภาษีอากรอื่นๆ และค่าใช้จ่ายทั้งปวงด้วยแล้ว โดยถือราคาเหมารวมเป็นเกณฑ์ และ รพม. จะจ่ายค่าจ้างทั้งหมดให้ผู้รับจ้างเมื่องานแล้วเสร็จ และ รพม. ได้ตรวจรับงานเรียบร้อยแล้ว โดยชำระเงินภายใน 30 วัน

10. การปรับ

ในกรณีผู้รับจ้างดำเนินการไม่แล้วเสร็จภายในระยะเวลาที่กำหนดตามข้อ 7 ผู้รับจ้างตกลงยินยอมให้ รพม. ปรับในอัตราร้อยละ 0.1 ของมูลค่างานตามสัญญาต่อวัน โดยนับแต่วันถัดจากวันที่ครบกำหนดตามระยะเวลาดังกล่าว และหาก รพม. เห็นว่าผู้รับจ้างดำเนินการล่าช้าและอาจเกิดความเสียหาย รพม. มีสิทธิจะให้ผู้อื่นมาดำเนินการทำแทน โดยผู้รับจ้างต้องเป็นผู้ออกค่าใช้จ่ายและค่าเสียหายที่เกิดขึ้น (ถ้ามี) หรือยินยอม ให้ถือว่าเป็นผู้ทำงาน

11. หลักเกณฑ์การพิจารณาคัดเลือกข้อเสนอ

รพม. จะพิจารณาคัดเลือกโดยใช้หลักเกณฑ์ในการคัดเลือกเกณฑ์ราคา และจะพิจารณาจากราคารวม

/12. การรับประกัน...



12. การรับประกันและการบำรุงรักษา

เมื่องานเสร็จสมบูรณ์ และผู้ว่าจ้างได้รับมอบงานจากผู้รับจ้าง หรือจากผู้รับจ้างรายใหม่ ในกรณีที่มีการบอกเลิกสัญญา หากมีเหตุชำรุดบกพร่อง หรือเสียหายเกิดขึ้นจากการจ้างนี้ ภายในกำหนด 2 ปี นับถัดจากวันที่ได้รับมอบงานดังกล่าว ซึ่งความชำรุดบกพร่อง หรือเสียหายนั้น เกิดจากความบกพร่องของผู้รับจ้างอันเกิดจากการใช้วัสดุที่ไม่ถูกต้อง หรือทำไว้ไม่เรียบร้อย หรือทำไม่ถูกต้องตามมาตรฐานแห่งหลักวิชา ผู้รับจ้างจะต้องรีบทำการแก้ไขให้เป็นที่เรียบร้อย โดยไม่ชักช้าโดยผู้ว่าจ้างไม่ต้องออกเงินใดๆ ในการนี้ทั้งสิ้น หากผู้รับจ้างบิดพลิ้ว ไม่กระทำการดังกล่าว ภายในกำหนด 15 วัน นับแต่วันที่ได้แจ้งเป็นหนังสือจากผู้ว่าจ้าง หรือไม่ทำการแก้ไขให้ถูกต้องเรียบร้อย ภายในเวลาที่ผู้ว่าจ้างกำหนดให้ ผู้ว่าจ้าง มีสิทธิที่ทำการนั้นเองหรือจ้างผู้อื่นให้ทำงานนั้น โดยผู้รับจ้าง ต้องเป็นผู้ออกค่าใช้จ่าย

13. การประเมินผลการปฏิบัติงาน

รฟม. จะประเมินผลการปฏิบัติงานของผู้รับจ้าง โดยให้เป็นไปตามพระราชบัญญัติจัดซื้อจัดจ้างและการบริหารพัสดุภาครัฐ พ.ศ. 2560 หมวด 11 การประเมินผลการปฏิบัติงานของผู้ประกอบการ และระเบียบกระทรวงการคลังว่าด้วยการจัดซื้อจัดจ้างและการบริหารพัสดุภาครัฐ พ.ศ. 2560 หมวด 7 การประเมินผลการปฏิบัติงานของผู้ประกอบการ และ/หรือ ตามหลักเกณฑ์ที่ รฟม. กำหนด

.....



A blue ink signature, likely of the recipient or a representative, written in a cursive style.

ข้อกำหนดทั่วไปสำหรับความปลอดภัยในการปฏิบัติงาน

ผู้รับจ้างจะต้องปฏิบัติตามประกาศกระทรวงมหาดไทย เรื่องความปลอดภัยในการทำงาน ที่เกี่ยวกับเครื่องจักร รวมทั้งต้องปฏิบัติตามคำแนะนำและข้อเสนอ และ/หรือ ข้อกำหนด ตามที่ผู้ควบคุมงาน หรือเจ้าหน้าที่ควบคุมความปลอดภัยของ รพม. กำหนด เพื่อป้องกันความเสียหาย

1. ผู้รับจ้างต้องเตรียมเครื่องมืออุปกรณ์ ตลอดจนบุคคล และวิธีการที่ดี มีประสิทธิภาพ เพื่อให้มีความปลอดภัยในการทำงาน
2. ผู้ปฏิบัติงานของผู้รับจ้าง จะต้องสวมใส่อุปกรณ์ป้องกันอันตรายส่วนบุคคลตลอดเวลาที่ปฏิบัติงาน โดยผู้รับจ้างเป็นผู้จัดหาให้
3. เครื่องจักรกลทุกชนิดและอุปกรณ์ป้องกันจะต้องทำงานโดยไม่มีเสียงดัง หรือควั่นมากจนเป็นที่รบกวนแก่ผู้ปฏิบัติงานที่อยู่ในบริเวณใกล้เคียง หากการทำงานของเครื่องจักรกลหรืออุปกรณ์ใดก็ตามมีเสียงดัง หรือมีควั่นไอเสีย และ รพม. พิจารณาแล้วเห็นว่ามากเกินไป ผู้รับจ้างจะต้องเปลี่ยนแปลง แก๊ซ หรือกระทำการอย่างใดอย่างหนึ่ง เพื่อให้ปัญหานี้หมดสิ้นไป โดยผู้รับจ้างเป็นผู้ออกค่าใช้จ่ายทั้งสิ้น
4. ผู้รับจ้างจะต้องทำเครื่องหมายแสดงเขตแนวรอบบริเวณปฏิบัติงาน รวมทั้งป้ายเตือนติดตั้งไว้เป็นระยะตามแนวเขตปฏิบัติงาน
5. ผู้รับจ้างจะต้องจัดทำป้ายเตือน และป้ายแนะนำเกี่ยวกับความปลอดภัย โดยเขียนเป็นรูปภาพ และตัวหนังสือภาษาไทยที่สามารถอ่านได้ชัดเจน ติดตั้งไว้ในบริเวณที่ปฏิบัติงาน ตามความเหมาะสม หรือตามที่ ผู้ควบคุมงานแนะนำ
6. วัสดุอุปกรณ์เครื่องมือ ในส่วนที่ผู้รับจ้างจัดหาสำหรับการยกประกอบ และติดตั้งก่อนที่จะมาใช้งานต้องได้รับความเห็นชอบจากผู้ควบคุมงานของ รพม.
7. ผู้รับจ้างจะต้องเก็บกองวัสดุให้เป็นระเบียบ และทำความสะอาดบริเวณทุกครั้งหลังเลิกงาน
8. การปฏิบัติงานในที่สูง ผู้รับจ้างต้องจัดทำราวกันตกชั่วคราว ในบริเวณที่เห็นว่าอาจเกิดอุบัติเหตุดังกล่าว รวมทั้งปิดกันช่องเปิดบนพื้นยก หรือคลุมด้วยผ้าปิดที่แข็งแรงเพียงพอ
9. ผู้ปฏิบัติงานต้องสวมเข็มขัดนิรภัยในการทำงานขณะปฏิบัติงานอยู่บนที่สูงเกินกว่า 2 เมตร
10. ห้ามนำสารไวไฟทุกชนิดเก็บไว้ในบริเวณที่ปฏิบัติงาน เว้นแต่กรณีจำเป็น ซึ่งต้องได้รับอนุญาตจาก ผู้ควบคุมงาน หรือเจ้าหน้าที่ความปลอดภัยของ รพม.
11. ผู้รับจ้างจะต้องเตรียมถังดับเพลิงติดตั้งไว้บริเวณที่ปฏิบัติงานตามความเหมาะสม และต้องตรวจสอบถังดับเพลิงดังกล่าว ให้อยู่ในสภาพพร้อมใช้งาน
12. กรณีการปฏิบัติงานในเวลากลางคืน ผู้รับจ้างต้องจัดให้มีไฟส่องสว่างอย่างเพียงพอ ทั่วบริเวณปฏิบัติงาน



ข้อปฏิบัติในการรักษาความปลอดภัย

1. ผู้รับจ้างจะต้องแจ้งบัญชีรายชื่อผู้ปฏิบัติงาน ที่อยู่ปัจจุบัน ภูมิลำเนาเดิม และรูปถ่าย 1 นิ้ว จำนวน 1 รูป พร้อมถ่ายบัตรประจำตัวประชาชนให้ รพม. ก่อนผู้ปฏิบัติงานเข้าทำงาน โดยผู้รับจ้างต้องทำบัญชีผู้ปฏิบัติงาน 2 ชุดแนบมาด้วย ภายหลังจากมีการเปลี่ยนแปลง ผู้รับจ้างต้องแจ้งให้ รพม. ทราบทุกครั้ง
2. ผู้รับจ้างต้องเข้า - ออก เฉพาะประตูที่ รพม. กำหนดให้เท่านั้น
3. ห้ามขนย้ายวัสดุ อุปกรณ์ก่อสร้างเข้าพื้นที่ของ รพม. ก่อนได้รับการอนุญาต
4. ห้ามบุคคลใดๆ ของผู้รับจ้างเข้ามาพักอาศัยภายในพื้นที่ รพม.
5. ผู้รับจ้างจะต้องเข้าห้องน้ำตามจุดที่ รพม. กำหนด และผู้รับจ้างต้องเป็นผู้ทำความสะอาด
6. ห้ามเข้าพื้นที่อื่นๆ ของ รพม. ก่อนได้รับอนุญาต
7. ห้ามนำของผิดกฎหมายเข้ามาในบริเวณ รพม.
8. ผู้รับจ้างต้องให้ความร่วมมือกับพนักงานรักษาความปลอดภัย ในกรณีขอตรวจค้น
9. ห้ามเล่นการพนันทุกชนิด ภายในบริเวณพื้นที่ รพม.
10. ห้ามดื่มสุรา และของมีเมาทุกชนิดภายในเขตบริเวณพื้นที่ของ รพม.
11. ห้ามก่อการทะเลาะวิวาทภายในพื้นที่ของ รพม.



โครงการก่อสร้างอาคารสำนักงาน โรงเรียนสุนั และที่พักพร้อมสิ่งอำนวยความสะดวก

สำหรับเจ้าหน้าที่ชุดตรวจค้นพิสูจน์ระเบิด จากกรมการสัตวทหารบก



- 1 โรงเรือนสุนัขชั่วคราว 7x20 ม.(เทพนคอนกรีตหนา 10 ซม.)
- 2 โรงเรือนเก็บอุปกรณ์ 6x3 ม.
- 3 สนามหญ้า 7x14 ม.
- 4 ตู้คอนเทนเนอร์ 6.00ม. และ 12.00 ม. เทพน คสล. หนา 15 ซม. พท.125 ตร.ม.
- 5 ฟนคสล. หนา 10 ซม. พื้นที่ 400 ตร.ม.
- 6 ฟนคสล. หนา 10 ซม. พื้นที่ 380 ตร.ม.
- 7 รางน้ำ คสล. 30 ม.

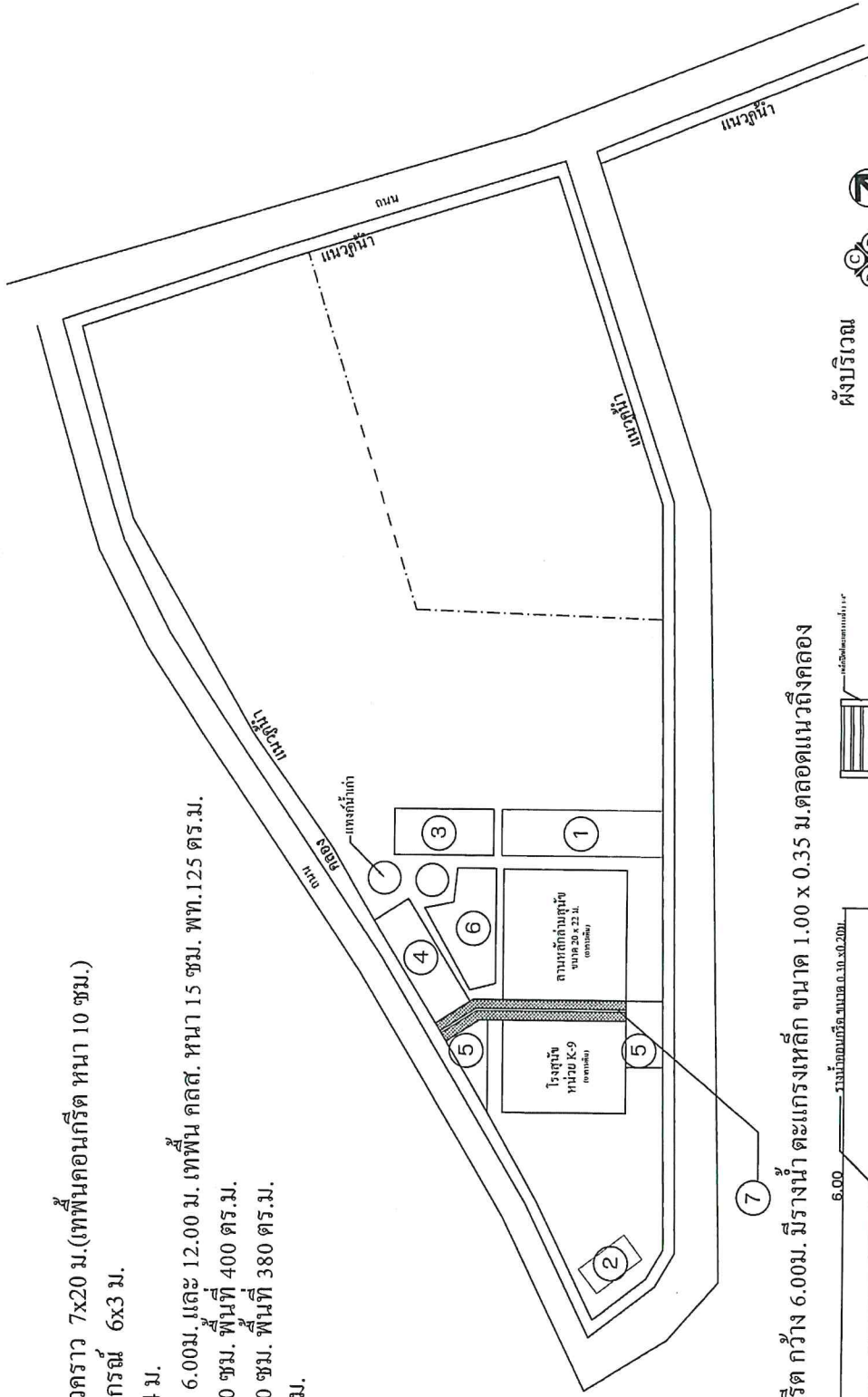

เทพนคอนกรีต กว้าง 6.00ม. มีรางน้ำ ตะแกรงเหล็ก ขนาด 1.00 x 0.35 ม.ตลอดแนวถึงคดอง

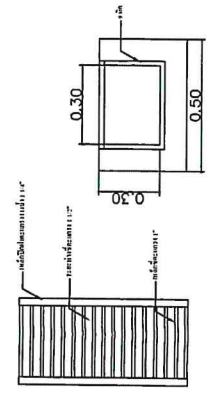
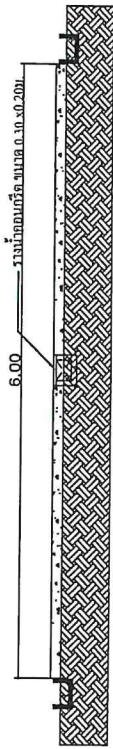

สงวนลิขสิทธิ์
ลิขสิทธิ์สงวน

▲1. ผนังก่ออิฐฉาบเรียบ ทาสี

▲2. ผนังก่ออิฐ สูง 0.50 ม. และผนัง ตะแกรงเหล็ก 2.50 ม.

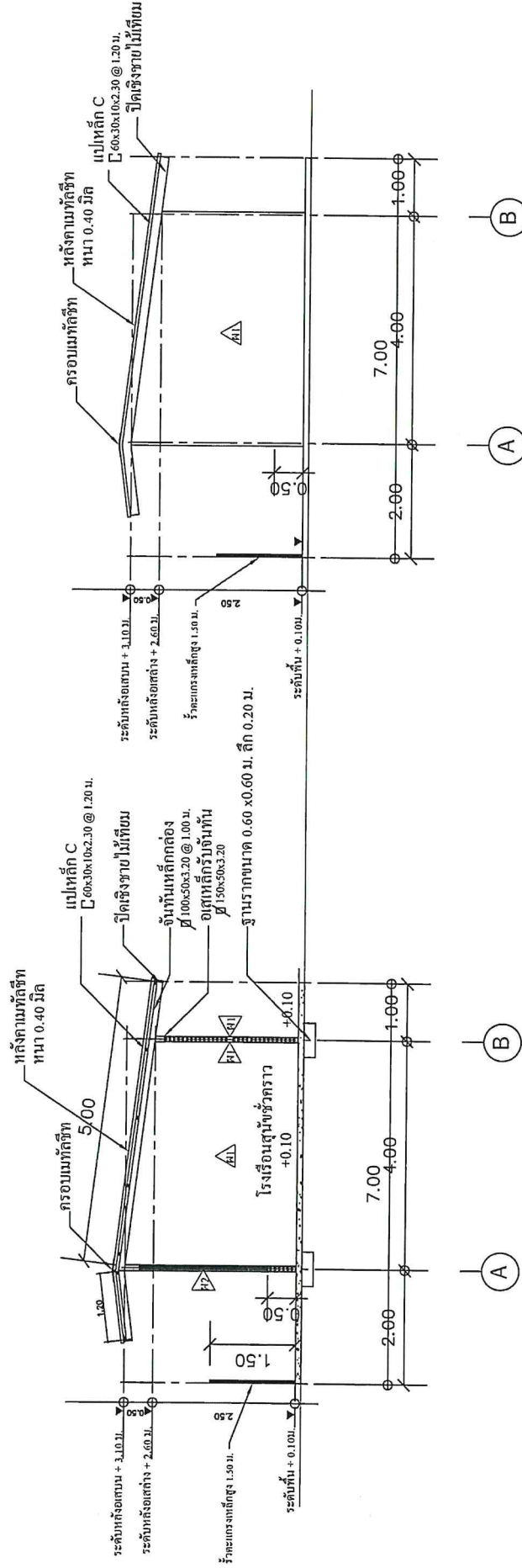

รูปตัด A

SCALE 1:75

รูปตัด B และ รูปตัด D

SCALE 1:75



นางสาว อรุณรัตน์
วิศวกรควบคุมงาน

ชื่อโครงการ	โครงการก่อสร้างอาคารสำนักงานโรงเรียนศูนย์ฯ	วิศวกรควบคุมงาน	วิศวกรควบคุมงาน	รูปตัด A - รูปตัด B และ รูปตัด D	A 04
DRAWING BY	ภ.ศ. 18166	ภ.ศ. 18166	ภ.ศ. 18166	ภ.ศ. 18166	ภ.ศ. 18166

△ หลังคาอริจุมวลเบา จากเรียบ ทาสี

△ หลังคาอริจุมวลสูง 0.50 ม. และคาน้ำ ตะแกรงเหล็ก 2.50 ม.

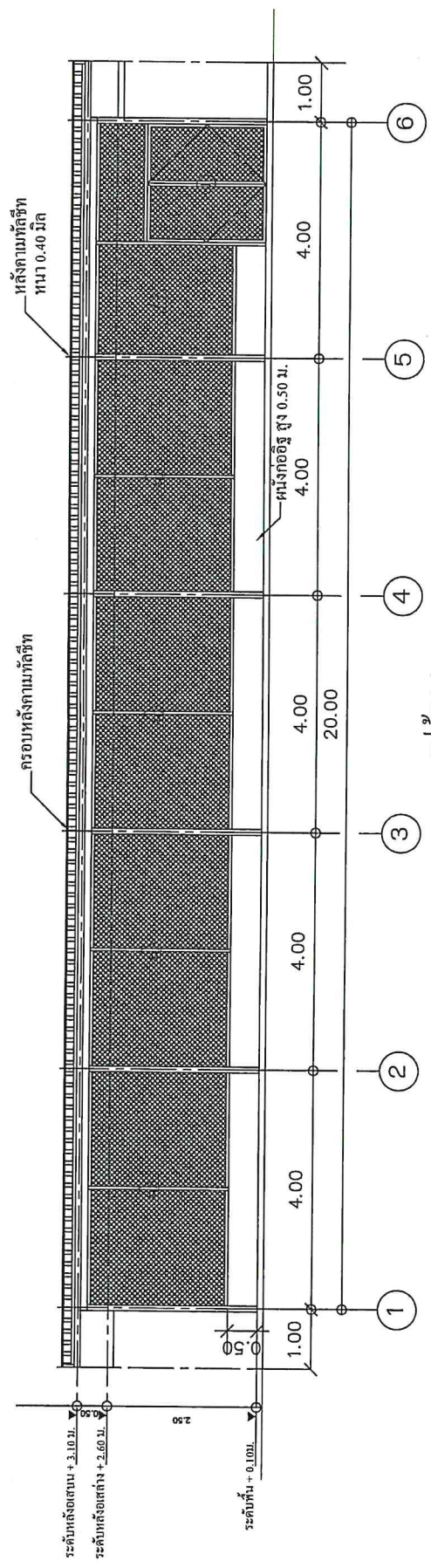

รูปด้าน A

SCALE 1:75

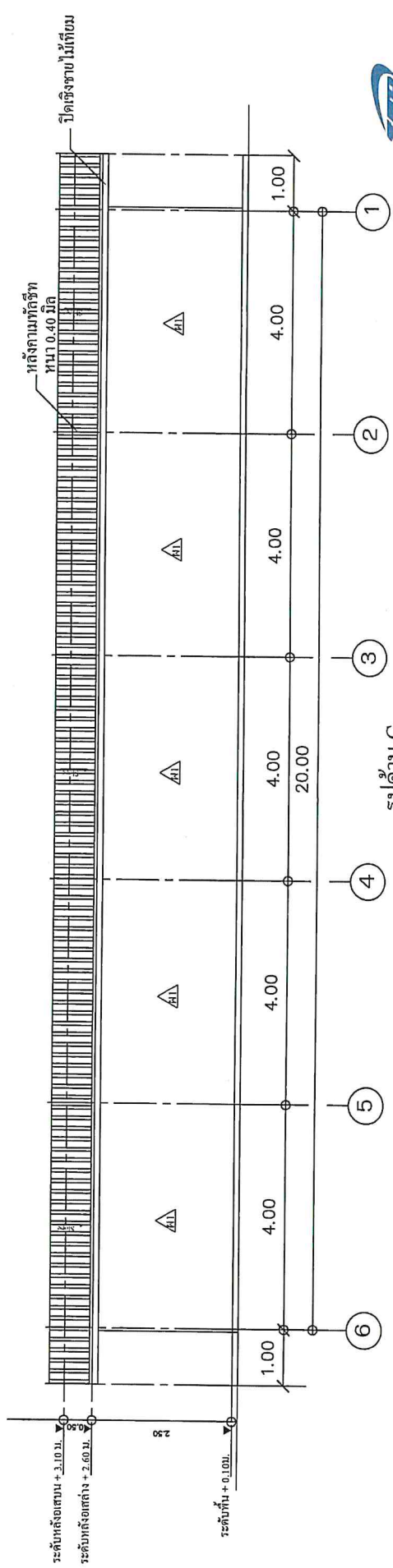

รูปด้าน C

SCALE 1:75



Signature of the engineer

วิศวกร อดิศักดิ์

ชื่อโครงการ	โครงการก่อสร้างอาคารสำนักงานโรงเรียนสุเมธีฯ	วิศวกรควบคุมงาน	DRAWING BY	รูปด้าน A-รูปด้าน C	A 05
			ภ.ศด 18166	บริษัท อริจุมวลเบา จำกัด	

▲1 หน้าก่ออิฐมวลเบา จากเรียบ ทาสี

▲2 หน้าก่ออิฐ สูง 0.50 ม. และผนัง ตะแกรงเหล็ก 2.50 ม.

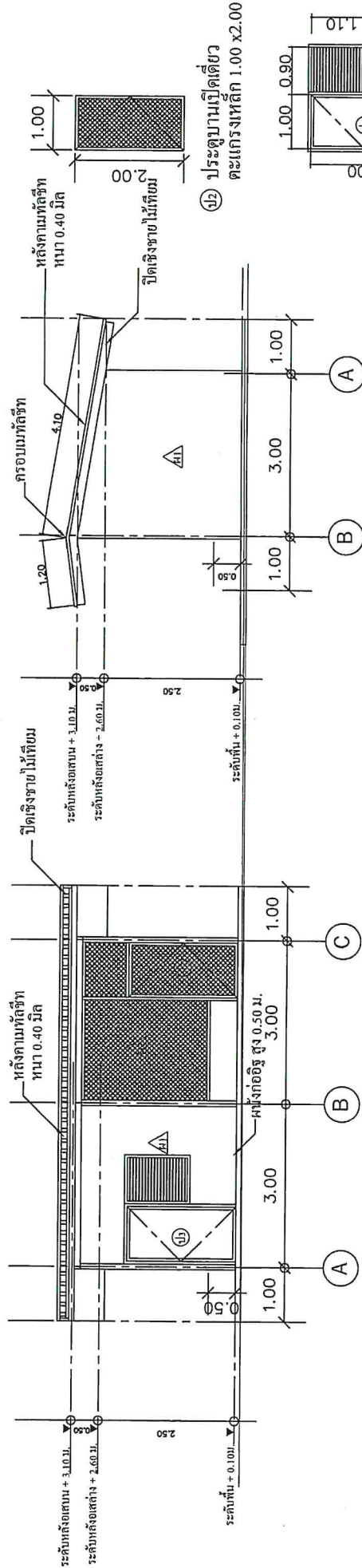

รูปด้าน A และ รูปด้าน B

SCALE 1:75

▲13 ประตูบานเปิดเดี่ยว หน้าต่างบานกลัด 1.00 x 2.00 ม.

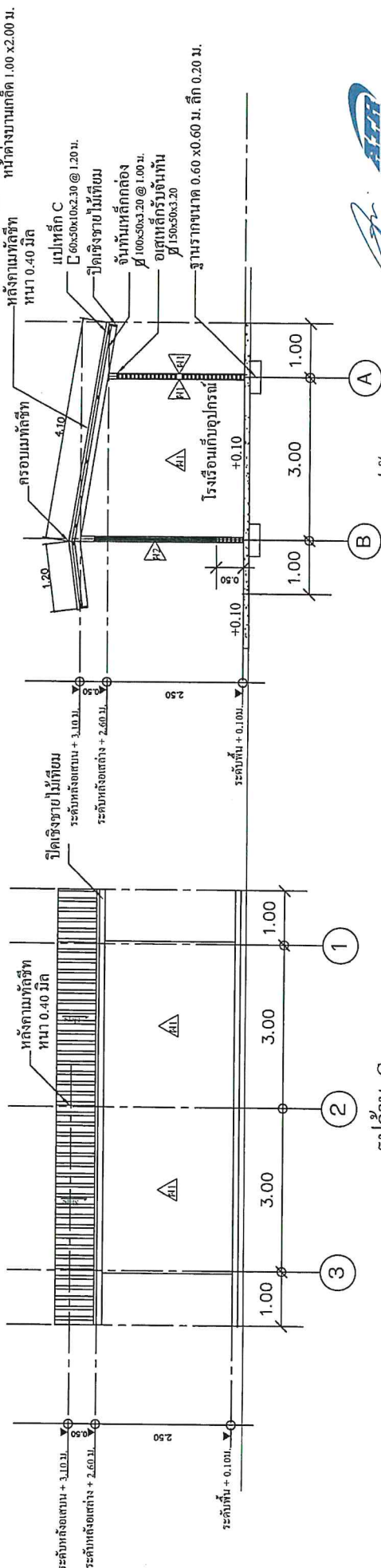

รูปด้าน C และ รูปด้าน D

SCALE 1:75



ชื่อโครงการ	โครงการก่อสร้างอาคารสำนักงาน โรงเรียนสุนัง	วิศวกรควบคุมงาน	รูปด้าน A, B, C, D, รูปตัด A	A 07
DRAWING BY	จักรพันธ์ ทรัพย์	สถาปนิก (วิชาชีพ) 1011111111	รูปด้าน A, B, C, D, รูปตัด A	
	จักรพันธ์ ทรัพย์	สถาปนิก (วิชาชีพ) 1011111111		

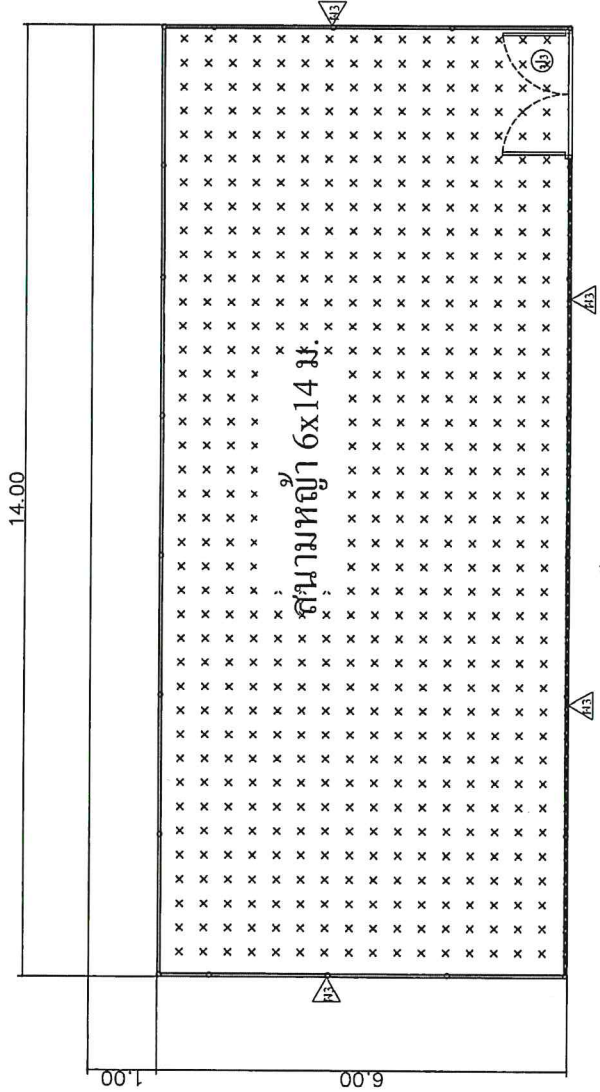

- ▲1 คาน้ำหนักอิฐมวลเบา จานเรียบ ทาสี
- ▲2 คาน้ำหนักอิฐ สูง 0.50 ม. และผนัง ตะแกรงเหล็ก 2.50 ม.
- ▲3 ผนัง ตะแกรงเหล็ก 1.50 ม. และช่องว่างค้ำถั่ง 0.10 ม.

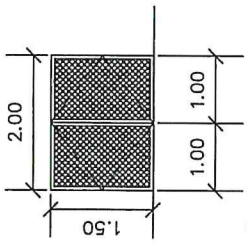

▲4 ผนังปูนเปิดตะแกรงเหล็ก 2.00 x 2.00 ม.



คาน้ำหนัก สนามหญ้า 7x14
SCALE 1:75

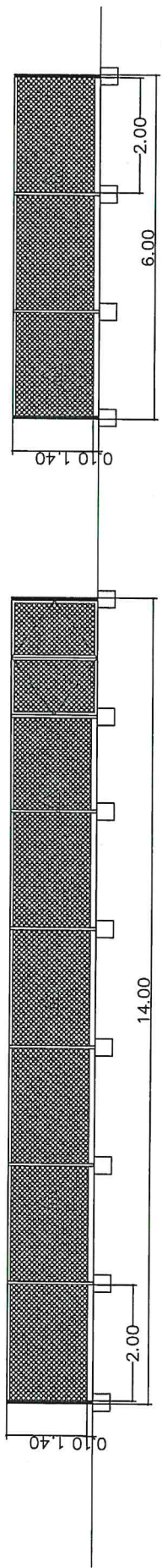

รูปด้าน A
SCALE 1:75

รูปด้าน B-D
SCALE 1:75

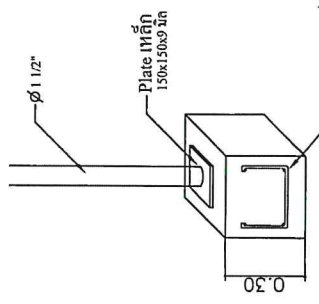

ชื่อโครงการ	โครงการก่อสร้างอาคารสำนักงานโรงเรียนสุนั๋งฯ	วิศวกรควบคุมงาน	สนามหญ้า 7x14	A 08
โครงการก่อสร้างอาคารสำนักงานโรงเรียนสุนั๋งฯ	วิศวกรควบคุมงาน	DRAWING BY	สนามหญ้า 7x14	A 08
โครงการก่อสร้างอาคารสำนักงานโรงเรียนสุนั๋งฯ	วิศวกรควบคุมงาน	การร่างรูปสนามหญ้า	สนามหญ้า 7x14	A 08
โครงการก่อสร้างอาคารสำนักงานโรงเรียนสุนั๋งฯ	วิศวกรควบคุมงาน	การร่างรูปสนามหญ้า	สนามหญ้า 7x14	A 08

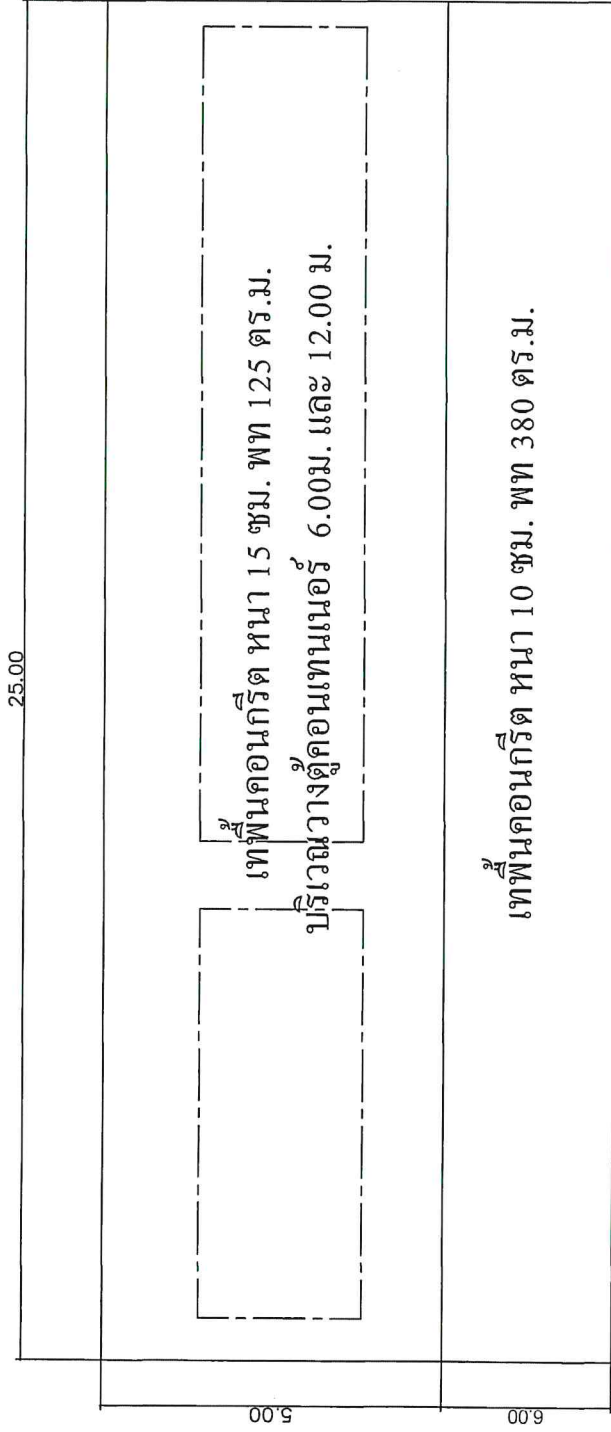

พื้นคอนกรีตวางตู้คอนเทนเนอร์

SCALE 1:75

เทพื้นคอนกรีตหนา 15 ซม.

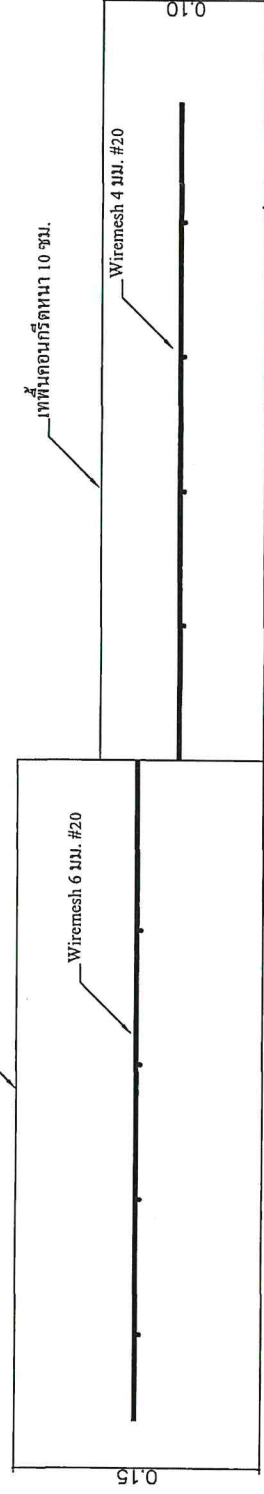

(Signature)

ชื่อโครงการ

โครงการก่อสร้างอาคารสำนักงานโรงเรียนศูนย์ฯ

วิศวกรควบคุมงาน

DRAWING BY

(Signature)
กฤษณัฐ สมพงษ์

ภ-กค 18166

พื้นคอนกรีตวางตู้คอนเทนเนอร์

A 09

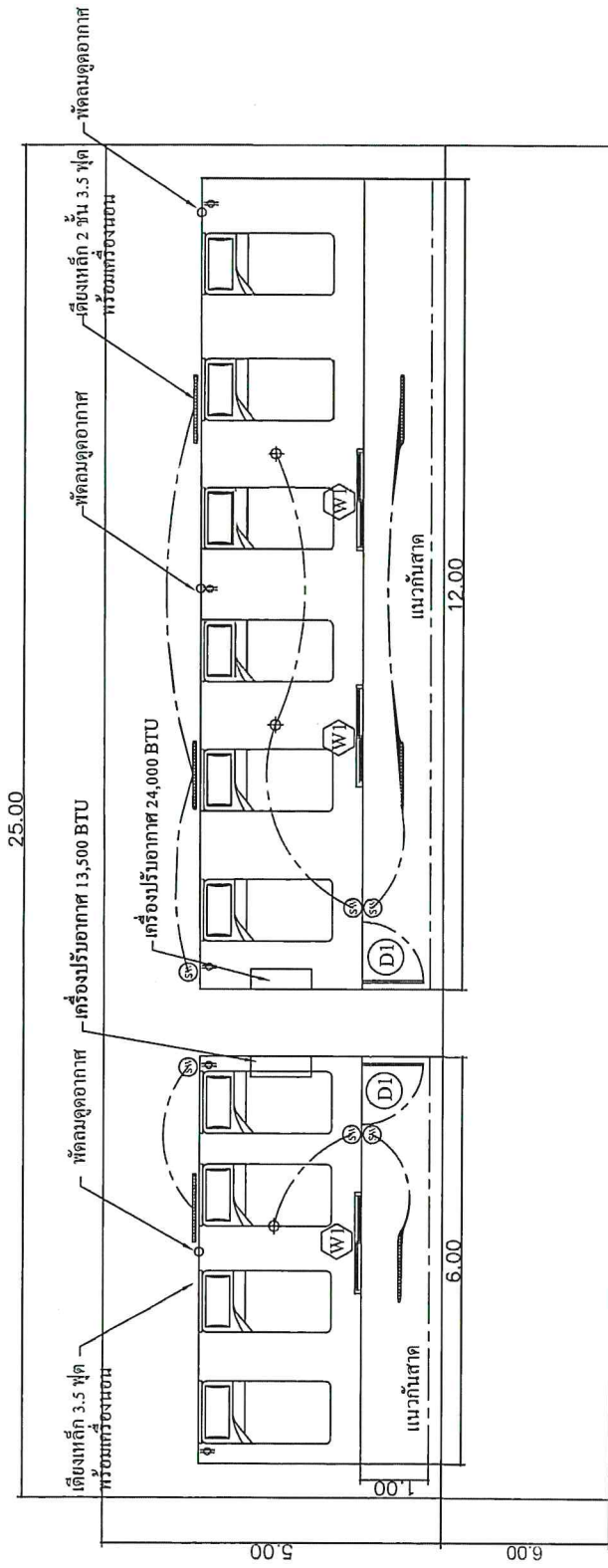

พื้นที่คอมพิวเตอร์

SCALE 1:75

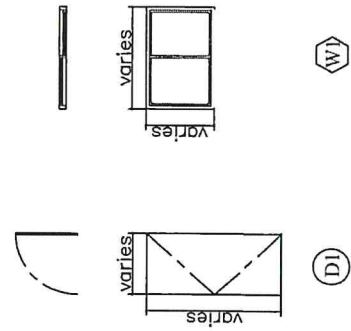

- o พัดลมดูดอากาศ
- ⊕ ปลั๊กไฟ
- ⊕ แสงสว่าง
- ⊕ สวิทช์ไฟ
- แสงสว่าง (ภายนอก)



วิภากร คุ้มทอง
วิภากร คุ้มทอง
วิภากร คุ้มทอง

ชื่อโครงการ

โครงการก่อสร้างอาคารสำนักงาน โรงเรียนศูนย์ฯ

วิศวกรควบคุมงาน

DRAWING BY

วิภากร คุ้มทอง 18166

พื้นที่คอมพิวเตอร์

A 10

